



Front Surround System

YAS-203 (YAS-CU203+NS-WSW41)

使用说明书
사용 설명서



TK

中文

한국어

目录

附带的物品.....	2
功能	3
常见问题	3
部件名称和功能（条形音箱 / 超低音扬声器）.....	4
安装	5
连接	6
操作	8
聆听来自 <i>Bluetooth</i> 装置的声音.....	10
设置	12
使用电视遥控器对条形音箱进行编程 （电视遥控器学习功能）.....	12
通过条形音箱发送电视遥控信号（电视遥控中继器功能）.....	14
设定自动电源待机功能.....	14
初始化条形音箱	14
故障排除	15
规格	19

关于本手册

注

这表示与本产品的使用及其功能限制有关的注意事项。

提示

这表示为方便使用而提供的补充说明。

附带的物品

确保您收到了以下所有物品。

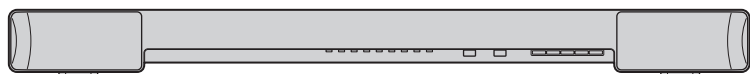

条形音箱 (YAS-CU203)

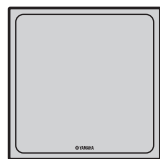

无线超低扬声器
(NS-WSW41)

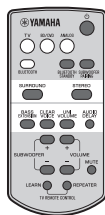

遥控器

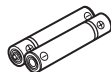

电池 x 2
(AAA, R03, UM4)

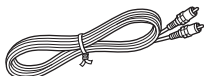

同轴数字缆线 * (1.5 m)
* 中国机型



安装模板

* 将条形音箱安装在墙壁上时使用

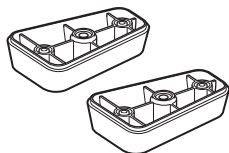

底座 x 2
(用于条形音箱)



螺丝 x 2
(用于安装底座)



使用说明书
(本说明书)

如何使用遥控器

准备遥控器

使用前撕下保护膜。

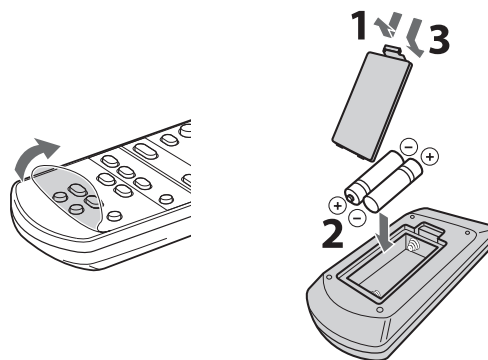

遥控器的操作范围

保持在以下所示的操作范围内。

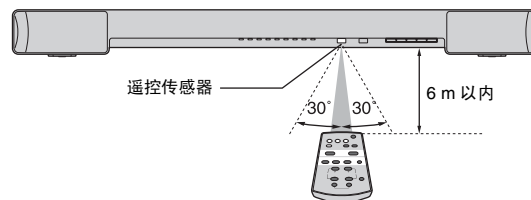

功能

欣赏由条形音箱和无线超低扬声器组成的前置环绕声系统带来的强劲逼真的音效，以及与电视和其他设备的简易安装和连接。

• AIR SURROUND XTREME

欣赏 7.1 声道环绕声，创建宽广深厚的声级，仿佛扬声器不仅位于前方，还位于左右两侧，以及聆听者的身后（第 9 页）。

• 高级的低音扩展处理

借助 Yamaha 独创的低音增强技术，此系统可用专业的超低扬声器再现更加强劲的低音（第 9 页）。

• Bluetooth® 连接 Bluetooth®

可轻松播放 Bluetooth 兼容智能手机、平板电脑或计算机上的内容（第 10 页）。

您可以通过压缩音乐增强器欣赏接近原创的深厚清新的声音。条形音箱也与 aptX 编解码器兼容，可让您欣赏到更好的来自智能手机的声音。

• HOME THEATER CONTROLLER

通过安装专用控制应用程序“HOME THEATER CONTROLLER”，可以轻松操作条形音箱。

• 电视机遥控器学习功能

使用电视机遥控器操作条形音箱（第 12 页）。

• 电视遥控中继器功能

使电视遥控信号穿过条形音箱。如果所安装的条形音箱阻挡电视机遥控传感器，电视机遥控器将不工作。此功能提供方便的解决方案（第 14 页）。

• 语音清晰

能让语音声音（如对话和解说）变清晰（第 9 页）。

• UniVolume

当输入或音源切换时，保持一致音量（第 9 页）。

常见问题

以下部分涵盖关于条形音箱的常用功能和常见问题。

Q1 是否能使用电视机的遥控器操作条形音箱？在电视机和条形音箱的遥控器之间切换不方便。

A1 是。您可以通过“电视机遥控器学习”功能（第 12 页）使用电视机的遥控器控制条形音箱。

此功能仅适用于 IR（红外线）遥控器。请检查您电视机的遥控器类型。

Q2 条形音箱安装到电视机前面后，电视机的遥控器不起作用。

A2 如果电视遥控器使用 IR（红外线）信号，设定“电视遥控中继器”功能传输来自条形音箱的电视遥控信号（第 14 页）。

如果电视遥控器使用无线电波，请增加电视和条形音箱之间的距离。

Q3 是否可以使语音更加清晰？

A3 是。通过“清晰语音”功能（第 9 页）可让电影、电视新闻或体育等节目中的对话更加清晰。

部件名称和功能（条形音箱 / 超低音扬声器）

条形音箱（前面板）

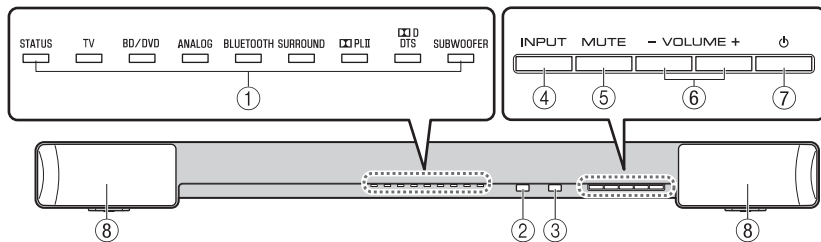

① 指示灯

指示条形音箱的状态。如果 5 秒钟未执行任何操作，指示灯将自动变暗。有关指示灯的主要功能，请参阅“操作”（第 8 至 9 页）和“与超低音扬声器的无线连接”（第 7 页）。

② 遥控传感器

接收条形音箱遥控器的红外线信号（第 2 页）。

③ 电视机遥控传感器

在启用电视遥控中继器功能时，接收电视遥控器的红外线信号（第 14 页）。

④ INPUT 键

选择要播放的输入源（第 8 页）。

⑤ MUTE 键

关闭音频输出。再按此键取消静音（第 9 页）。

⑥ VOLUME (+/-) 键

调节音量（第 8 页）。

⑦ 电源（ON/OFF）键

打开或关闭（待机）条形音箱（第 9 页）。

提示

• 当自动电源待机功能启用时，条形音箱可能会自动关闭（第 14 页）。

⑧ 扬声器

条形音箱（后面板）

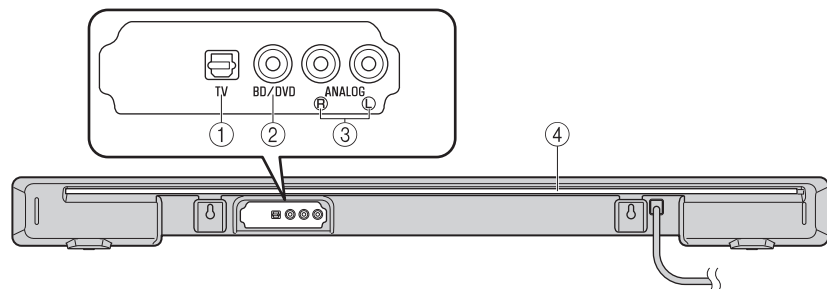

① TV 输入插孔

用于通过光纤缆线连接电视机（第 6 页）。

② BD/DVD 输入插孔

用于通过同轴数字缆线连接 Blu-ray Disc（BD）播放机等播放装置（第 6 页）。

③ ANALOG 输入插孔

用于通过 RCA 立体声缆线连接外部装置（第 7 页）。

④ 用于电视遥控中继器的 IR 闪烁器

将电视遥控传感器上接收到的电视遥控器信号传输到电视机（第 14 页）。

超低音扬声器（后面板）

① STATUS 指示灯

指示超低音扬声器的状态（第 9 页）。

② SUBWOOFER PAIRING 按钮

用于设置条形音箱和超低音扬声器之间的无线连接（第 18 页）。

③ 导向孔

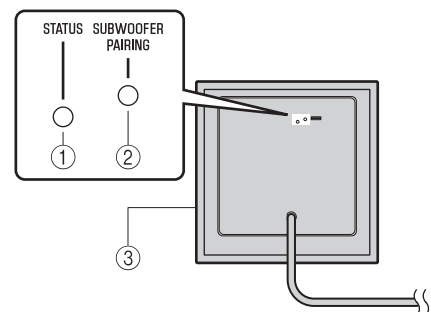

安装

将条形音箱置于平坦的表面，如电视柜上。

将超低音扬声器放到条形音箱外侧。

若要避免墙壁的回声，将超低音扬声器的正面稍微向内。

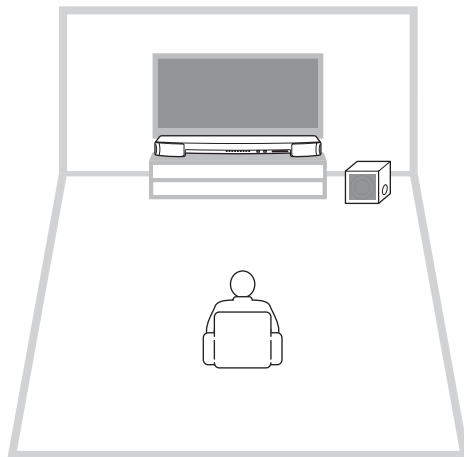

注意

- 请勿直接互相堆叠条形音箱 / 超低音扬声器和 BD 播放机或其他装置。这样做可能引起振动，从而导致故障。
- 请勿在移动超低音扬声器时握住扬声器的正面部分（织物部件）。
- 条形音箱内含非磁屏蔽扬声器。请勿在条形音箱附近放置磁敏感物品（硬盘驱动器等）。
- 在安装条形音箱之前先连接条形音箱和外部装置（如电视）可能会更好，具体取决于您的安装环境。
- 请勿将条形音箱放置在离电视机 50 mm 以内。
- 超低音扬声器和条形音箱以无线方式通信。请勿在超低音扬声器和条形音箱之间放置金属家具和装置等屏蔽无线信号的物体，因为无线通信可能会受到负面影响。
- 如果用布或其他物体盖住超低音扬声器，音量会减小。安装超低音扬声器时，请勿将其藏在厚挂帘等物体之后。

提示

- 如果难以操作电视，使用电视遥控中继器（第 14 页）通过条形音箱传输电视遥控信号。
- 将条形音箱穿过电视底座时，或要改变条形音箱的高度时，用底座安装螺丝安装附带的底座。

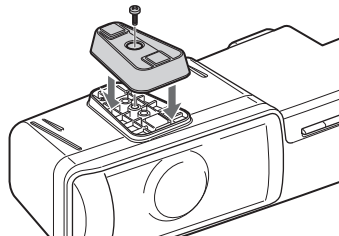

将条形音箱安装在墙壁上

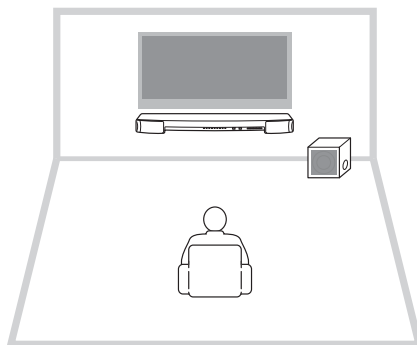

注意

- 若要将条形音箱安装在墙上，所有安装作业必须由专业施工人员或经销商进行。消费者切勿尝试自行安装。安装错误或安装不当会造成条形音箱掉落，导致人员受伤。
- 切勿将条形音箱安装在石膏或胶合板等低强度材料制成的墙体上。否则可能导致条形音箱掉落。
- 确保使用能承受安装重量的市售螺丝（在右侧步骤 2 中指定）。使用短螺丝、钉子和双面胶等非指定螺丝固定件，可能会导致条形音箱掉落。

如何在墙壁上安装

1 将安装模板按在墙上，然后标出螺丝孔的位置。

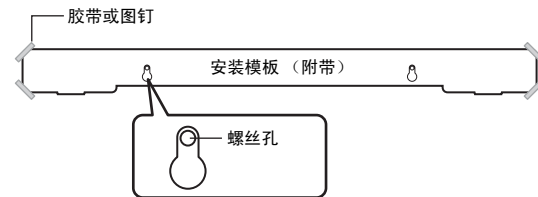

2 从墙上取下安装模板，然后在墙上标记的点位安装市售的螺丝（如下图所示）。

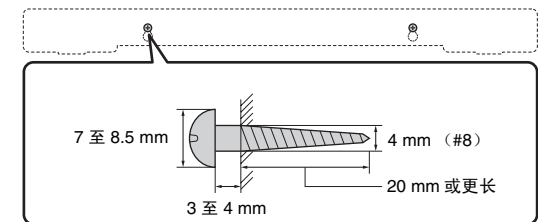

3 将条形音箱挂在螺丝上。

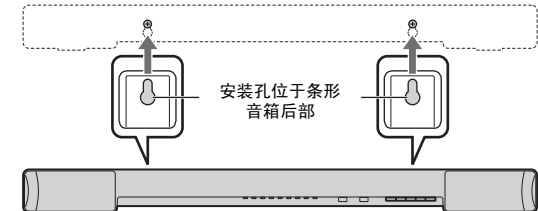

注意

- 将缆线固定在不会散开的位置。如果您的脚或手意外绊到散开的缆线，则条形音箱可能掉落。
- 安装完条形音箱后，请检查其是否牢固固定。因不当安装造成的任何事故，Yamaha 概不负责。

连接

连接到电视机（或其他外部装置）。

注意

- 确保开始连接时条形音箱和超低扬声器的电源线未连接至交流电源插座。
- 插入缆线插头时切勿用力过大。否则可能损坏缆线插头或端子。

1 使用光纤缆线（市售）连接电视机和条形音箱。

取下光纤缆线的盖帽，然后检查插头的方向。

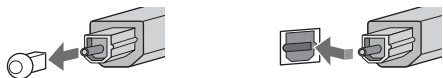

2 将条形音箱和超低扬声器的电源线连接至交流电源插座。

3 按如下所示设置电视机。

- 将电视机音量设定至最小。
- 禁用电视机内置扬声器输出（如果有此功能）。

提示

- 如果电视机上没有禁用扬声器输出设置，则可以将耳机连接到电视机的耳机插孔来禁用扬声器输出。有关详情，请参阅电视机使用说明书。
- TV 和 BD/DVD 输入插孔支持以下音频信号。
 - PCM（双声道）
 - Dolby Digital（最多 5.1 声道）
 - DTS Digital Surround（最多 5.1 声道）

条形音箱（后部）

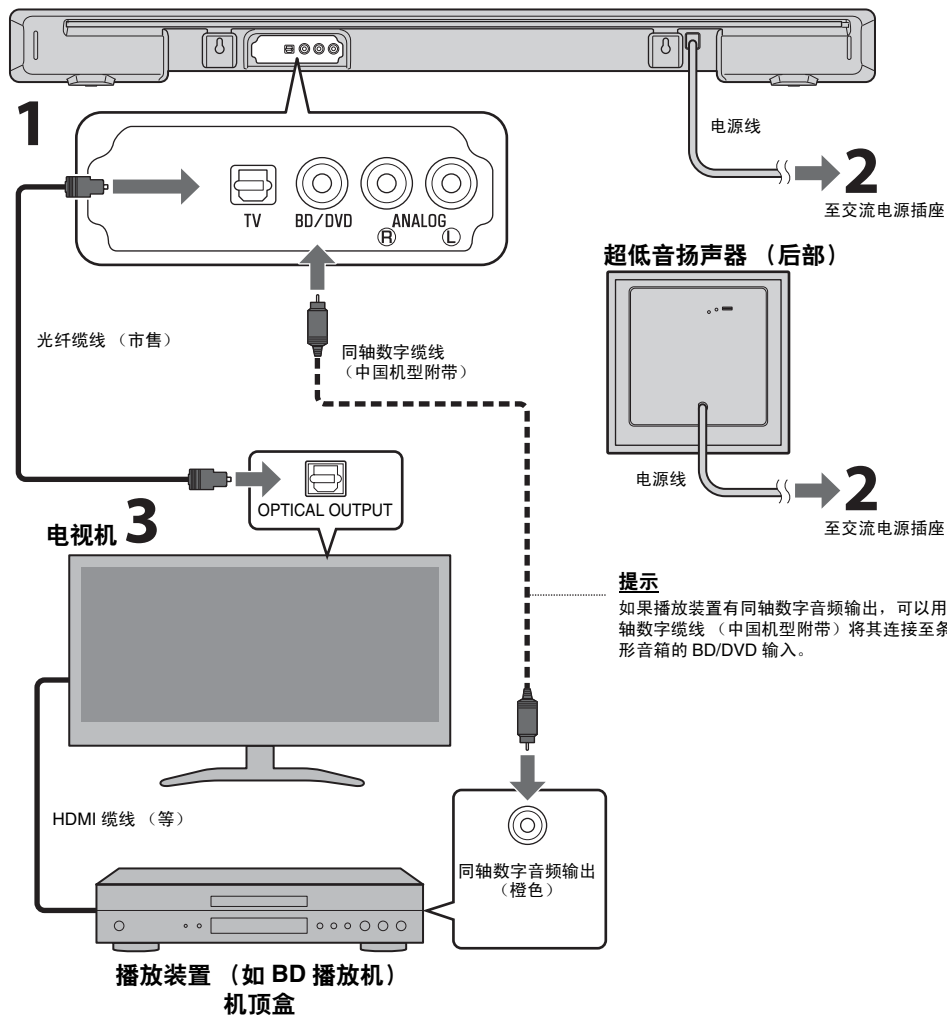

外部装置（游戏机）的模拟连接

您可以将游戏机或电视机等没有光纤输出的外部装置连接到条形音箱的 ANALOG 输入插孔。

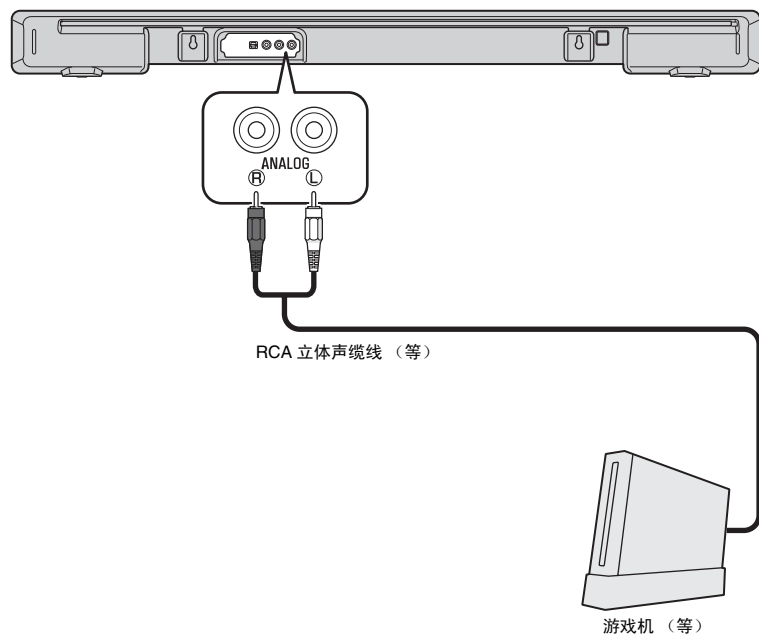

注

- 确保正确连接左 (L) 和右 (R) 声道。
- 按遥控器上的 ANALOG 键选择输入源。

与超低扬声器的无线连接

当条形音箱和超低扬声器的电源线连接至交流电源插座 (第 6 页) 且开启条形音箱时, 条形音箱和超低扬声器将自动连接。连接完成后, 条形音箱上的 SUBWOOFER 指示灯将点亮, 条形音箱准备播放。

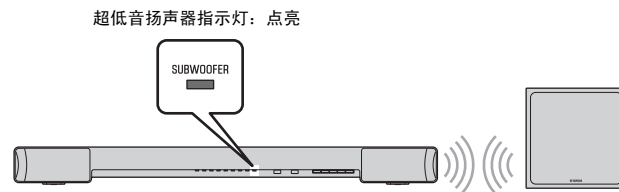

提示

- 当第一次开启条形音箱时, 如果条形音箱上的 SUBWOOFER 指示灯未点亮, 请参阅“手动配对条形音箱和超低扬声器” (第 18 页), 并手动连接条形音箱和超低扬声器。
- 连接后, 下一次开启时条形音箱将与相同的超低扬声器一起运行。

操作

指示灯

前面板上的指示灯闪烁或点亮，表示操作和设置状态。

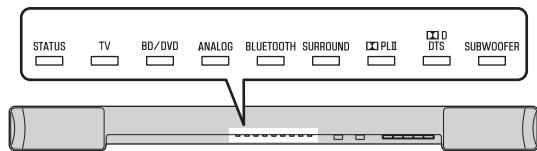

在本说明书中，使用一排 9 个指示灯的图示进行说明。

- : 熄灭
- : 点亮
- ⚡ : 闪烁

(示例: 当 STATUS 指示灯闪烁且 TV 指示灯点亮时)



输入键

选择要播放的输入源。

- TV** 电视音频
- BD/DVD** 连接到BD/DVD输入插孔的装置输出的音频
- ANALOG** 连接到 ANALOG 输入插孔的装置输出的音频
- BLUETOOTH**... 从 Bluetooth 连接的装置输出的音频

所选输入源的指示灯点亮。

(示例: 选择电视机时)

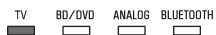

提示

- 若要播放与电视机连接的播放装置的音频，或观看播放装置的视频，请将电视机的输入源设为该播放装置。
- 有关 Bluetooth 连接的详情，请参阅“聆听来自 Bluetooth 装置的声音”（第 10 页）。

1

SUBWOOFER 键 (+/-)

调节超低音扬声器的音量。



VOLUME 键 (+/-)

调节条形音箱的音量。

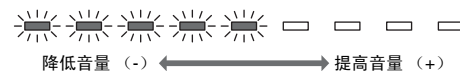

2

LEARN 键★

将条形音箱设为电视遥控器学习模式
(第 12 页)。

★: 需要按住超过 3 秒的键
BLUETOOTH STANDBY、SUBWOOFER
PAIRING、AUDIO DELAY、LEARN、
REPEATER

遥控器信号发射器

发出红外线信号。

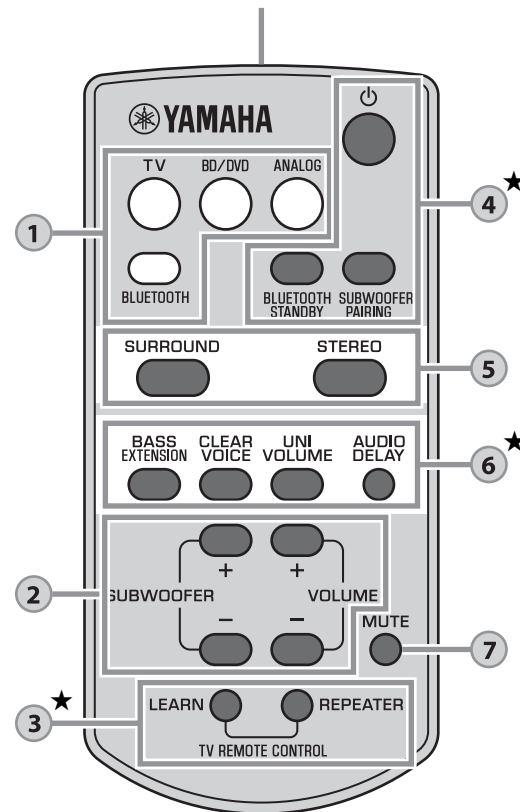

3

REPEATER 键★

启用 / 禁用电视遥控中继器功能
(第 14 页)。

4

⏻ (电源) 键

打开或关闭 (待机) 条形音箱。
条形音箱上的 STATUS 指示灯

STATUS 绿色 (打开)

STATUS 红色 (Bluetooth 待机) (第 11 页)

STATUS 熄灭 (关闭)

超低音扬声器上的 STATUS 指示灯

● 绿色 (打开)

● 红色 (关闭)

BLUETOOTH STANDBY 键★

启用 / 禁用 Bluetooth 待机模式 (第 11 页)。

SUBWOOFER PAIRING 键★

执行条形音箱和超低音扬声器之间的配对 (第 18 页)。

SURROUND 和 STEREO 键

在环绕声和立体声 (双声道) 播放之间切换。选择环绕声播放时, 您可使用 Yamaha 独有的 AIR SURROUND XTREME 欣赏逼真的音效。

SURROUND SURROUND 点亮 (环绕声播放)

STEREO SURROUND 熄灭 (立体声播放)

提示

- 以环绕声播放双声道立体声信号时,  PLII 指示灯将点亮。

 点亮 (Dolby Pro Logic II)

CLEAR VOICE 键

启用 / 禁用清晰语音功能。
启用此功能后, 您可在观看电影、电视剧、新闻节目或体育节目时欣赏到清晰的声音。

 闪烁 3 次 (已启用), 闪烁 1 次 (已禁用)

UNIVOLUME 键

启用 / 禁用 UniVolume 功能。
当此功能启用时, 如果输入或音源切换, 将会保持一致的音量。

 闪烁 3 次 (已启用), 闪烁 1 次 (已禁用)

提示

- 选择 BLUETOOTH 作为输入源时, 将自动禁用 UniVolume 功能。

AUDIO DELAY 键★









当电视上的视频图像相对于声音好像有延迟时, 调节音频延迟使声音和视频同步。
按照下列操作调节音频延迟。

- 按住 AUDIO DELAY 键 3 秒以上。
最左侧的指示灯将闪烁。

- 按 SUBWOOFER (+/-) 键调节音频延迟。

按 SUBWOOFER (+) 键将延迟音频输出时间。

       
 (-)  (+)

- 若要结束调节, 请按 AUDIO DELAY 键。

提示

- 如果 20 秒内未执行任何操作, 则调节将自动结束。

6

BASS EXTENSION 键







启用 / 禁用低音扩展功能。启用此功能后, 可以通过 Yamaha 专用的低音增强技术在环绕音播放期间欣赏强劲的低音。

 闪烁 3 次 (已启用), 闪烁 1 次 (已禁用)

7

MUTE 键

关闭音频输出。再按此键取消静音。

      
 闪烁 (静音中)

解码器指示

条形音箱支持以下音频信号。您可以通过指示灯的颜色查看输入音频信号的类型。

 绿色 (Dolby Digital), 红色 (DTS Digital Surround)

 熄灭 (PCM)



聆听来自 *Bluetooth* 装置的声音

可以从智能手机或数字音乐播放机等 *Bluetooth* 装置以无线的方式播放。
更多详情，还请参阅 *Bluetooth* 装置的使用说明书。

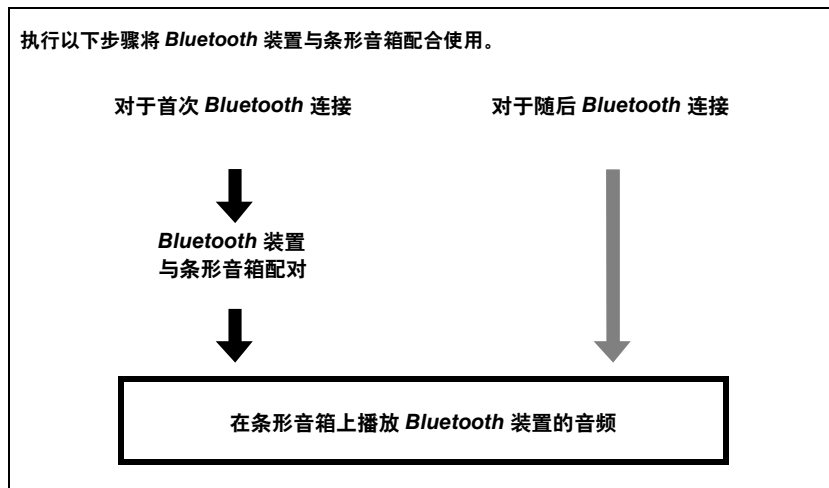
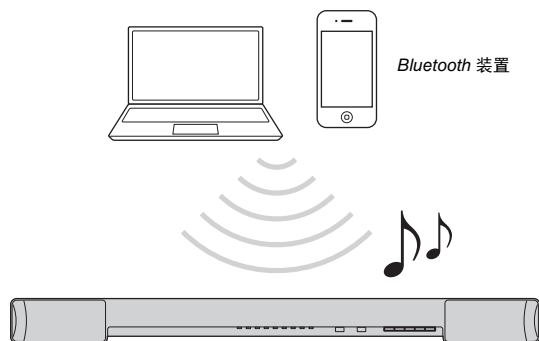

Bluetooth 装置与条形音箱配对

首次连接 *Bluetooth* 装置时，装置与条形音箱之间需要进行“配对”。对于使用的每个 *Bluetooth* 装置都必须“配对”。

一旦完成与装置的“配对”，以后与该装置的连接将无需“配对”。

1 按条形音箱遥控器上的 BLUETOOTH 键，选择 *Bluetooth* 作为输入源。

前面板上的 BLUETOOTH 指示灯将点亮绿色。





2 打开要配对装置的 *Bluetooth* 功能，执行配对。

操作视装置而异。请参阅装置的使用说明书。

3 在装置上 *Bluetooth* 装置列表中选择“YAS-203 Yamaha”。

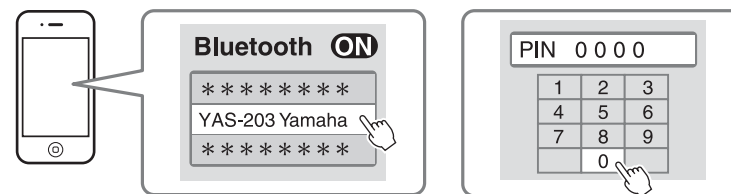
如果需要密码（PIN），请输入数字“0000”。



完成配对时，装置上出现  或完成消息。

注

- 请在彼此相距 10 米范围内执行 *Bluetooth* 装置与条形音箱的配对。
- 条形音箱最多可以与八个 *Bluetooth* 装置配对。如果与第九个装置配对，将删除最早的配对信息。
- 如果删除了某装置的配对信息，要再次使用该装置，则需要重新配对。
- 如果已有 *Bluetooth* 装置连接到条形音箱，请终止 *Bluetooth* 连接（第 11 页），然后执行与新装置的配对。
- 如果无法实现配对，请参阅“故障排除”中的“*Bluetooth*”（第 17 页）。

在条形音箱上播放 Bluetooth 装置的音频

1 在条形音箱打开电源的情况下，按条形音箱遥控器上的 BLUETOOTH 键，选择 Bluetooth 作为输入源。

前面板上的 BLUETOOTH 指示灯将点亮绿色。



2 打开装置的 Bluetooth 功能。

正确建立 Bluetooth 连接后，条形音箱的 BLUETOOTH 指示灯闪烁 3 次。



3 在装置上播放歌曲。

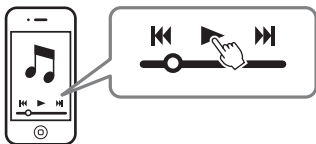

注

- 请在彼此相距 10 米范围内执行装置与条形音箱的 Bluetooth 连接。
- 如果发生连接问题，可能需要再次选择 Bluetooth 装置列表中的“YAS-203 Yamaha”。可能必须更改输出设置才能将音频输出到条形音箱，具体取决于您使用的 Bluetooth 装置。
- 根据需要调节 Bluetooth 装置的音量。
- 如果已有 Bluetooth 装置连接到条形音箱，请终止该 Bluetooth 连接，然后建立与新装置的连接。

终止 Bluetooth 连接

在以下情况下，Bluetooth 连接将终止。当条形音箱开启且 Bluetooth 连接终止时，BLUETOOTH 指示灯将闪烁一次。

- 兼容装置上的 Bluetooth 功能关闭。
- 按住条形音箱遥控器上的 BLUETOOTH 键 3 秒以上。
- 条形音箱关闭。

使用 Bluetooth 待机模式

Bluetooth 待机模式支持自动打开（或关闭）条形音箱，该操作与 Bluetooth 装置操作联动。

1 在条形音箱打开电源的情况下，按住条形音箱遥控器上的 BLUETOOTH STANDBY 键 3 秒以上。

每按住 BLUETOOTH STANDBY 键 3 秒一次，将在启用和禁用之间切换模式。



闪烁 3 次（已启用），闪烁 1 次（已禁用）

启用 Bluetooth 待机模式且条形音箱关闭时，STATUS 指示灯点亮红色。（Bluetooth 待机）



点亮（红色）

启用 Bluetooth 待机模式时 Bluetooth 装置上可用的功能

开机联动功能（当条形音箱关闭时）

装置上建立 Bluetooth 连接时，将打开条形音箱并准备播放来自该装置的声音。

关机联动功能（当条形音箱打开时）

终止 Bluetooth 装置上的 Bluetooth 连接时，将关闭条形音箱。（仅当选择 BLUETOOTH 作为输入源时。）

使用 HOME THEATER CONTROLLER 应用程序

通过将专用的免费应用程序“HOME THEATER CONTROLLER”安装到 Bluetooth 装置（如智能手机），您可以用 Bluetooth 装置轻松便捷地执行各种操作。

（设置项目：基本操作、声场、声音调节）

有关“HOME THEATER CONTROLLER”的详情，请参阅网站上的产品信息。

设置

使用电视遥控器对条形音箱进行编程（电视遥控器学习功能）

对条形音箱进行编程后，即可使用电视机的遥控器控制其功能，如同时打开 / 关闭电视机和条形音箱，或调高 / 调低条形音箱的音量和使其静音 / 取消静音。

- 此功能仅当电视遥控器使用 IR（红外线）信号时可用。
- RF（射频）遥控器将不起作用。
- 如果想要使用有线或卫星机顶盒的遥控器操作条形音箱，请使用原电视机 IR（红外线）遥控器对条形音箱进行编程，然后使用机顶盒的遥控器操作。
- 如果改变条形音箱的音量，电视机的音量也改变，请将电视机的音量设定到最小，或禁用扬声器输出。

1 关闭电视机。

2 关闭条形音箱。

3 按住条形音箱遥控器上的 LEARN 键 3 秒以上，将条形音箱设置为学习模式。

当条形音箱进入学习模式后，前面板上的指示灯将按如下所示闪烁。

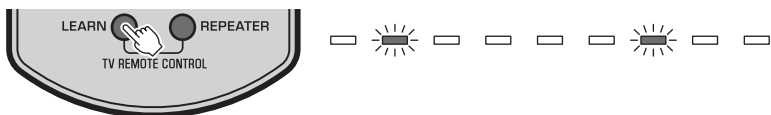

注

- 步骤 4 至 7 仅需要电视遥控器和条形音箱前面板上的按键。不需要条形音箱遥控器。
- 如果条形音箱已经学习了功能，以下指示灯将点亮。
静音：BD/DVD，音量（-）：ANALOG，音量（+）：BLUETOOTH，电源：SURROUND

4 教条形音箱获得电视遥控器的“静音”代码。

4-1 按条形音箱前面板上的 MUTE。



4-2 将电视遥控器对准遥控传感器，同时按住静音键 1 秒以上两次或三次。

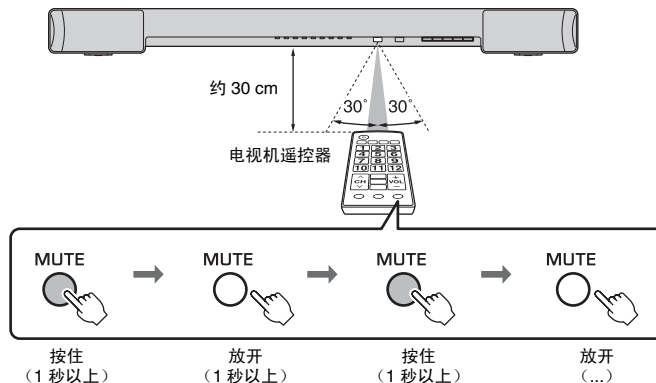

测定结果	哔哔声 / 嗡嗡声	指示灯
学习成功	一次	点亮
学习失败 * 从步骤 4-1 开始重复上述操作。	两次	闪烁

5 教条形音箱获得电视遥控器的“音量（-）”代码。

5-1 按条形音箱前面板上的 VOLUME（-）。



5-2 将电视遥控器对准遥控传感器，同时按住音量（-）键 1 秒以上两次或三次。

测定结果	哔哔声 / 嗡嗡声	指示灯
学习成功	一次	点亮
学习失败 * 从步骤 5-1 开始重复上述操作。	两次	闪烁

通过条形音箱发送电视遥控信号（电视遥控中继器功能）

当启用电视遥控中继器功能时，条形音箱将前传感器接收到的电视遥控信号传达到后发射器。将条形音箱置于电视机前且无法使用电视机的遥控器操作电视机时，应启用此功能。

此功能仅当电视机遥控器使用红外线信号时可用。



1 打开条形音箱。

2 按住条形音箱遥控器上的 REPEATER 键 3 秒以上，启用/禁用电视遥控中继器功能。

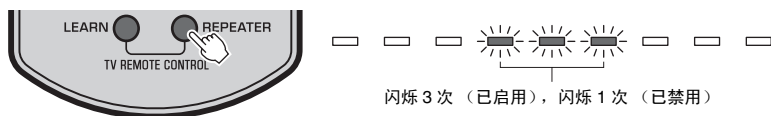

至此即完成所需设置。启用电视遥控中继器功能后，即可使用电视机遥控器，通过条形音箱操作电视机。

提示

- 电视遥控中继器功能默认设置为禁用。
- 如果条形音箱电源线连至交流电源插座，并启用了电视遥控中继器功能，则即使在条形音箱关闭时，此功能也可用。
- 如果已让条形音箱学习了音量（+）操作（第 13 页），则在使用电视机遥控器调高条形音箱的音量时，可能会同时调高电视机的音量。在这种情况下，请按照“连接”（第 6 页）中的步骤 3 更改电视机设置。
- 打开条形音箱时，您可通过 SURROUND 指示灯查看电视遥控中继器功能的状态。



设定自动电源待机功能

通过启用自动电源待机功能，可以避免使用后或观看电视时睡着后忘记关闭条形音箱。

注

- 当启用自动电源待机功能且满足以下条件之一时，条形音箱将自动关闭。
 - 8 小时未操作
 - 当选择 BLUETOOTH 作为输入源时 20 分钟没有音频输入且没有操作。

1 条形音箱关闭时，按住条形音箱遥控器上的 MUTE 键 3 秒以上启用/禁用自动电源待机功能。

打开条形音箱时，您可通过电视指示灯查看自动电源待机功能的状态。

MUTE



提示

- 初始设定因国家或地区而异。
 - 英国和欧洲机型：启用
 - 其他机型：禁用

初始化条形音箱

按照下列步骤初始化条形音箱。

1 关闭条形音箱。

2 按住条形音箱前面板上的 ⏻（电源）3 秒以上。

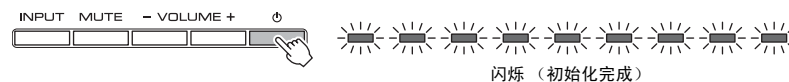

故障排除

当条形音箱工作不正常时，请参阅下表。如果您遇到的问题没有列在下面，或下面给出的指导不起作用，请关闭条形音箱，断开电源线，并联络距离您最近的 Yamaha 授权的经销商或服务中心。

首先，请检查以下内容：

- ① 条形音箱、超低扬声器、电视机和播放装置（如 BD 播放机）的电源线是否已牢固连接至交流电源插座。
- ② 是否已打开条形音箱、电视机和播放装置（如 BD 播放机）。
- ③ 每条缆线的接头是否已牢固地插入每台装置的插孔中。

电源和系统

问题	原因	解决措施
电源突然关闭。	自动电源待机功能工作。 当启用自动电源待机功能且满足以下条件之一时，条形音箱将自动关闭。 - 8 小时未操作 - 当选择 BLUETOOTH 作为输入源时 20 分钟没有音频输入且没有操作。	再次打开条形音箱。若要使条形音箱停止自动关闭，请禁用自动电源待机功能（第 14 页）。
	已激活了保护电路。（条形音箱前面板上的 STATUS 指示灯闪烁。）	确认所有连接正确建立后，重新打开条形音箱。如果电源仍然突然关闭或无法打开，请从交流电源插座中拔出电源线插头，然后联络距离您最近的 Yamaha 授权的经销商或服务中心。
	当 Bluetooth 待机模式启用时，Bluetooth 设备上的 Bluetooth 连接终止。	禁用 Bluetooth 待机模式（第 11 页）。
无法打开电源。	已连续三次激活了保护电路。（如果这种情况下仍试图打开电源，条形音箱前面板上的 STATUS 指示灯将闪烁。）	出于保护产品的目的，您将无法打开电源。请从交流电源插座中拔出电源线插头，然后联络距离您最近的 Yamaha 授权的经销商或服务中心。
条形音箱没有正确反应。	内部微电脑因外部电击（例如闪电或过量静电）或电源电压较低而突然停止工作。	按住条形音箱前面板上的  （电源）10 秒以上以重新启动。（如果问题仍然存在，请将电源线从交流电源插座中断开，然后重新插入。）
条形音箱自动操作。	附近有人在操作其他 Bluetooth 装置。	终止条形音箱的 Bluetooth 连接（第 11 页）。
电视机的 3D 眼镜没有效果。	条形音箱阻挡了电视机的 3D 眼镜发射器。	检查电视机 3D 眼镜发射器的位置，然后调节条形音箱的位置。拆下条形音箱的底座（如有安装）（第 5 页）。

音频

问题	原因	解决措施
无声音。	选择了其他输入源。	请选择合适的输入源（第 8 页）。
	启用了静音功能。	取消静音功能（第 9 页）。
	音量太小。	调高音量（第 8 页）。
	条形音箱和超低扬声器的电源线连接不正确。	确保条形音箱和超低扬声器的电源线已牢固连接至交流电源插座（第 6 页）。
超低扬声器没有声音。（条形音箱前面板上的 SUBWOOFER 指示灯闪烁。）	超低扬声器未连接至交流电源插座。（超低扬声器上的 STATUS 指示灯未点亮。）	将超低扬声器的电源线插入交流电源插座。
	由于无线通信状态不佳，未连接条形音箱和超低扬声器。（超低扬声器上的 STATUS 指示灯红灯继续点亮或绿灯闪烁。）	将超低扬声器移到距条形音箱更近的地方。如果情形没有改善，将超低扬声器移到通信更佳的位置。 如果有金属或其他物体阻碍了条形音箱和超低扬声器之间的通信，更改条形音箱和超低扬声器的位置，或更改超低扬声器的安装位置。
	条形音箱和超低扬声器未配对。（超低扬声器上的 STATUS 指示灯闪烁或红灯点亮。）	执行条形音箱和超低扬声器之间的配对（第 18 页）。 如果执行配对后条形音箱上的 SUBWOOFER 指示灯仍然未绿色点亮，可能出现故障。请从交流电源插座中拔出电源线插头，然后联络距离您最近的 Yamaha 授权的经销商或服务中心。
	已激活了超低扬声器的保护电路。（超低扬声器上的 STATUS 指示灯橙色点亮。）	出于保护产品的目的，无法打开超低扬声器的电源。请从交流电源插座中拔出电源线插头，然后联络距离您最近的 Yamaha 授权的经销商或服务中心。
超低扬声器的声音中断。（当声音被中断时，条形音箱上的 SUBWOOFER 指示灯闪烁。）	由于无线通信状态不佳，条形音箱和超低扬声器之间的连接断开。（当声音被中断时，超低扬声器上的 STATUS 指示灯绿色闪烁。）	将超低扬声器移到距条形音箱更近的地方。如果情形没有改善，将超低扬声器移到通信更佳的位置。 如果有金属或其他物体阻碍了条形音箱和超低扬声器之间的通信，更改条形音箱和超低扬声器的位置，或更改超低扬声器的安装位置。
		如果存在发射射频信号的装置（微波炉、无线 LAN 等），将条形音箱和超低扬声器远离这些装置。

超低音扬声器不发声或声音小。(条形音箱上的SUBWOOFER指示灯点亮。)	音量太小。	调高超低音扬声器的音量 (第 8 页)。
	超低音扬声器的正面被挡。	清理超低音扬声器正面和 导向孔周围的区域。
	播放源不包含低频信号。	播放含低频信号的音源, 并确认超低音扬声器输出声音。
	已激活了超低音扬声器的保护电路。(超低音扬声器上的 STATUS 指示灯橙色点亮。)	出于保护产品的目的, 无法打开超低音扬声器的电源。请从交流电源插座中拔出电源线插头, 然后联络距离您最近的 Yamaha 授权的经销商或服务中心。
打开条形音箱时, 音量降低。	自动音量调节功能工作。为了防止音量过大, 在打开条形音箱时, 条形音箱会自动将其音量控制在特定音量范围内。	请根据需要调高音量 (第 8 页)。
无环绕声效果。	选择了立体声播放。	选择环绕声播放 (第 9 页)。
	音量太小。	调高音量 (第 8 页)。
	电视机或播放装置设为仅输出双声道音频 (如 PCM)。	将电视机或播放装置上的数字音频输出设置更改为 Dolby Digital 或 BitStream。
	音频从电视机内置扬声器输出。	将电视机音量设定至最小 (第 6 页)。
	播放源不包含环绕音频。	播放以环绕音录制音频的音源。
可听见噪音。	条形音箱离另一个数字或高频装置太近。	将这些装置从条形音箱旁移走。

遥控器

问题	原因	解决措施	
使用遥控器无法控制条形音箱。	条形音箱不在操作范围内。	请在操作范围内使用遥控器 (第 2 页)。	
	电池电力微弱。	更换新电池 (第 2 页)。	
	条形音箱的遥控传感器暴露在直射阳光或强光下。	调节光线角度或重新摆放条形音箱。	
使用电视机遥控器无法控制电视机。	条形音箱阻挡了电视机的遥控传感器。	请使用电视遥控中继器功能 (第 14 页) 或拆下条形音箱的底座 (如有安装), 使电视机的遥控传感器不再被挡 (第 5 页)。	
使用电视遥控中继器功能无法控制电视。	禁用了电视遥控中继器功能。	启用电视遥控中继器功能 (第 14 页)。	
	电视机遥控器不是使用红外线信号。(某些遥控器即使是使用红外线信号, 也可能无法工作。)	在此情况下无法使用电视遥控中继器功能。调整条形音箱的位置, 使电视机的遥控传感器不会被条形音箱阻挡, 并且使用电视机遥控器操作电视机。	
	条形音箱和电视机之间离得太近或太远。	将条形音箱远离电视 50 mm 以上 (第 5 页)。如有必要, 安装或拆下条形音箱的底座以调节位于电视机遥控传感器前方的条形音箱的 IR 闪烁器 (用于电视遥控中继器) 的高度 (第 5 页)。	
	条形音箱和电视机之间有障碍物 (如缆线)。	移除条形音箱与电视机之间的障碍物。	
	由于来自电视机遥控器和条形音箱的 IR 闪烁器 (用于电视遥控中继器) 的信号干扰, 因此电视机遥控信号接收不良。	禁用电视遥控中继器功能 (第 14 页)。	
	条形音箱未学习电视机遥控器操作。	按住电视机遥控器键的时间太短。	按住相应的键 1 秒以上两次或三次 (第 12 页)。
		电视机遥控器不是使用红外线信号。(某些遥控器即使是使用红外线信号, 也可能无法工作。)	在此情况下, 无法使用电视机遥控器学习功能。使用条形音箱的遥控器操作条形音箱。
	操作电视机遥控器的位置不正确。	在正确的位置操作电视机遥控器 (第 12 页)。	
	电视机遥控器的电池电力微弱。	更换新电池。	
	条形音箱的遥控传感器暴露在直射阳光或强光下。	调节光线角度或重新摆放条形音箱。	
	电视屏幕光线干扰了遥控器信号的发射。	关闭电视, 然后再次执行学习操作 (第 12 页)。	

使用电视机遥控器调高条形音箱音量时，声音从电视机输出。 (使用电视机遥控器学习功能时)	电视机上启用了音频输出。	将电视机设置更改为禁用电视机扬声器输出。如果电视机没有禁用扬声器输出的设置，请尝试下列方法。 - 将耳机连接到电视机的耳机插孔。 - 将电视机音量设定至最小。
条形音箱电源与电视机电源的切换方向相反。(例如，如果打开条形音箱，则会关闭电视机。) (使用电视机遥控器学习功能时)	电视机的电源在执行学习操作时是打开的。	分别按电视机的电源键和条形音箱前面板上的  (电源) 打开电源，然后按电视遥控器上的电源键关闭电源。

Bluetooth

问题	原因	解决措施
条形音箱无法与 Bluetooth 装置配对。	未选择 <i>Bluetooth</i> 作为输入源。	选择 <i>Bluetooth</i> 作为输入源。
	装置不支持 A2DP。	与支持 A2DP 的装置执行配对操作。
	要与条形音箱配对的 <i>Bluetooth</i> 适配器等密码不是“0000”。	使用密码为“0000”的 <i>Bluetooth</i> 适配器等。
	条形音箱和装置离得太远。	将装置移到距条形音箱更近的地方。
	附近有装置（微波炉、无线 LAN 等）输出 2.4 GHz 频带的信号。	将条形音箱远离正在发射射频信号的装置。
无法建立 Bluetooth 连接。	连接了其他 <i>Bluetooth</i> 装置。	终止当前 <i>Bluetooth</i> 连接，然后执行与新装置的配对。
	与九个以上装置配对，并且最早的配对信息已删除。	重新执行配对。条形音箱可以最多保留八个装置的配对信息。与第九个装置配对时，将删除最早的配对信息。
播放过程中没有声音或声音受到干扰。	条形音箱与装置的 <i>Bluetooth</i> 连接已断开。	再次执行 <i>Bluetooth</i> 连接操作（第 10 页）。
	未选择 <i>Bluetooth</i> 作为输入源。	选择 <i>Bluetooth</i> 作为输入源。
	条形音箱和装置离得太远。	将装置移到距条形音箱更近的地方。
	附近有装置（微波炉、无线 LAN 等）输出 2.4 GHz 频带的信号。	将条形音箱和超低音扬声器远离正在发射射频信号的装置。
	该装置未设置为发送 <i>Bluetooth</i> 音频信号到条形音箱。	更改装置上的音频输出设置和连接设置。
	该装置未在播放。	在装置上进行播放。
装置的音量设置至最小。	调高音量。	

手动配对条形音箱和超低音扬声器

- 1 在条形音箱打开电源的情况下，按住条形音箱遥控器上的 **SUBWOOFER PAIRING** 键 3 秒以上。

条形音箱前面板上的 SUBWOOFER 指示灯快速闪烁。



- 2 在 30 秒内，用束发夹等锥形物体按超低音扬声器后面板上的 **SUBWOOFER PAIRING** 按钮 3 秒以上。

超低音扬声器后面板上的 STATUS 指示灯以绿色快速闪烁。

配对完成且连接了条形音箱和超低音扬声器时，条形音箱前面板上的 SUBWOOFER 指示灯点亮。

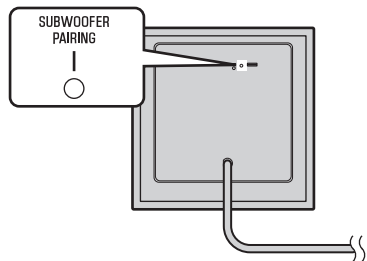

即使在执行上述操作后，条形音箱上的 SUBWOOFER 指示灯未点亮，请参阅“故障排除”（第 15 页）。

提示

- “配对”是条形音箱和超低音扬声器决定设备连接到何处的操作。

规格

项目		条形音箱 (YAS-CU203)	超低音扬声器 (NS-WSW41)
放大器部分	最大额定输出功率	前置左 / 右 50 W x 2 声道	动态功率 100 W
扬声器部分	类型	声悬浮型 (非磁屏蔽型)	Advanced Yamaha Active Servo Technology (磁屏蔽型)
	驱动单元	5.5 cm 锥形 x 2	16 cm 锥形
	频率响应	150 Hz 至 22 kHz	35 Hz 至 150 Hz
	阻抗	6 Ω	5.5 Ω
解码器	支持的音频信号 (TV, BD/DVD)	PCM (双声道) Dolby Digital DTS Digital Surround	--
输入插孔	数字 (光纤)	1 (TV)	--
	数字 (同轴)	1 (BD/DVD)	--
	模拟 (RCA)	1 (ANALOG)	--
无线超低音扬声器	频带	2.4 GHz	
	发射范围	10 m (无干扰)	
Bluetooth	Bluetooth 版本	Ver.2.1+EDR	--
	支持的协议	A2DP, SPP	--
	支持的编解码器	SBC, aptX	--
	无线输出	Bluetooth Class 2	--
	最长通讯距离	10 m (无障碍物)	--
	支持的内容保护方法	SCMS-T	--

一般	电源	美国和加拿大型号: AC 120 V, 60 Hz 台湾型号: AC 110-120 V, 50/60 Hz 中国型号: AC 220 V, 50 Hz 其他型号: AC 220-240 V, 50/60 Hz	美国和加拿大型号: AC 120 V, 60 Hz 英国和欧洲型号: AC 230 V, 50 Hz 台湾型号: AC 110 V, 60 Hz 韩国型号: AC 220 V, 60 Hz 中国型号: AC 220 V, 50 Hz 澳洲型号: AC 240 V, 50 Hz 亚洲型号: AC 220-240 V, 50/60 Hz
	功耗	26 W	45 W
	待机功耗	0.4 W	美国和加拿大型号: 1.4 W 英国和欧洲型号: 1.5 W 韩国和台湾型号: 1.2 W 中国型号: 1.3 W 澳洲和亚洲型号: 1.7 W
	Bluetooth 待机功耗	0.5 W	--
	尺寸 (宽 x 高 x 深)	886 x 79 x 121 mm (默认状态不包括底座)	290 x 292 x 316 mm
		886 x 94 x 121 mm (包括底座)	
	不含扬声器突出物的厚度 (最薄部分)	65 mm	--
	重量	2.9 kg	8.1 kg

* 规格若有变更, 恕不另行通知。



本系统采用了 Yamaha 的 AIR SURROUND XTREME 虚拟声技术，使用条形音箱和超低音扬声器实现了出色定位的高等级 7.1 声道环绕音。



本系统的超低音扬声器采用 Yamaha 专用的低音控制技术“Advanced Yamaha Active Servo Technology II”，且达到了高品质的低频声音回放。

UniVolume

“UniVolume”是 Yamaha Corporation 的商标。



Bluetooth 是 Bluetooth SIG 的注册商标，依照许可协议被 Yamaha 使用。



经 Dolby Laboratories 授权生产。Dolby、Pro Logic 和双 D 标识均为 Dolby Laboratories 的商标。



关于 DTS 专利，请参阅 <http://patents.dts.com>。由 DTS Licensing Limited 授权制造。DTS、符号以及 DTS 加符号是注册商标，DTS Digital Surround 是 DTS, Inc. 的商标。© DTS, Inc. 保留所有权利。



© 2013 CSR plc 和其集团公司。
aptX® 标志和 aptX 标识是 CSR plc 或其集团公司之一的商标，可能在一个或多个管辖区域中注册。

“Blu-ray Disc™”、“Blu-ray™”和标识是 Blu-ray Disc Association 的商标。

Bluetooth

- *Bluetooth* 是在一定区域（约 10 米）内的设备之间，采用 2.4 GHz 频带，进行无线通信的一项技术，此频带使用无需许可。

处理 *Bluetooth* 通信

- *Bluetooth* 兼容装置使用的 2.4 GHz 频带是由许多类型的设备共享的无线电频带。当 *Bluetooth* 兼容装置使用某种技术，来降低使用相同无线电频带的其他装置的影响时，这种影响可能会降低通信速度或缩短通信距离，有时候会干扰通信。
- 根据通信装置之间的距离、存在的障碍物、无线电波状态和设备类型而定，信号传输速度和可通信距离会有不同。
- Yamaha 不保证本机与兼容 *Bluetooth* 功能的装置之间的所有无线连接。

无线低音炮

- 使用频率: 2400 - 2483.5 MHz
- 等效全向辐射功率 (EIRP): ≤ 10 mW
- 频率容限: ± 75 kHz

Bluetooth

- 使用频率: 2.4 - 2.4835 GHz
- 等效全向辐射功率 (EIRP): ≤ 20 dBm
- 最大功率谱密度: ≤ 20 dBm / MHz (EIRP)
- 载频容限: 20 ppm
- 带外发射功率 (在 2.4 - 2.4835GHz 频段以外) ≤ -80 dBm / Hz (EIRP)
- 杂散发射 (辐射) 功率 (对应载波 ± 2.5 倍信道带宽以外):
 - ≤ -36 dBm / 100 kHz (30 - 1000 MHz)
 - ≤ -33 dBm / 100 kHz (2.4 - 2.4835 GHz)
 - ≤ -40 dBm / 1 MHz (3.4 - 3.53 GHz)
 - ≤ -40 dBm / 1 MHz (5.725 - 5.85 GHz)
 - ≤ -30 dBm / 1 MHz (其它 1 - 12.75 GHz)

- 不得擅自更改发射频率、加大发射功率 (包括额外加装射频功率放大器), 不得擅自外接天线或改用其它发射天线;
- 使用时不得对各种合法的无线电通信业务产生有害干扰; 一旦发现有干扰现象时, 应立即停止使用, 并采取措施消除干扰后方可继续使用;
- 使用微功率无线电设备, 必须忍受各种无线电业务的干扰或工业、科学及医疗应用设备的辐射干扰;
- 不得在飞机和机场附近使用。



该标记附加在出售到中华人民共和国的电子信息产品上。

环形中的数字表示的是环境保护使用期限的年数。

○: 表示该有毒有害物质在该部件所有均质材料中的含量均在 SJ/T11363-2006 标准规定的限量要求以下。

×: 表示该有毒有害物质至少在该部件的某一均质材料中的含量超出 SJ/T11363-2006 标准规定的限量要求。

部件名称	有毒有害物质或元素					
	铅 (pb)	汞 (Hg)	镉 (Cd)	六价铬 (Cr(VI))	多溴联苯 (PBB)	多溴二苯醚 (PBDE)
电路板	×	○	○	○	○	○
外壳箱体	×	○	○	○	○	○
扬声器单元	×	○	○	○	○	○

주의: 제품을 작동시키기 전에 본 설명서를 읽으십시오.

- 최고의 성능을 위하여 본 설명서를 주의 깊게 읽어 보십시오. 본 설명서를 안전한 곳에 보관하고 나중에 참고하십시오.
- 서늘하고 건조하며 청결한 곳에 본 기기를 설치하고, 직사광선, 발열기구, 진동, 먼지, 습기를 멀리하고 추운 곳에 두지 마십시오. 환기가 잘 되게 하려면 다음과 같이 최소한의 여유를 두십시오.
사운드 바: 위쪽: 10 cm 뒤쪽: 10 cm 옆쪽: 10 cm
서브우퍼: 위쪽: 20 cm 뒤쪽: 20 cm 옆쪽: 20 cm
- 위험거리의 소리를 방지하려면 다른 전자 제품, 모터 또는 변압기에서 본 기기를 멀리 떨어뜨려 설치하십시오.
- 본 기기 내부의 결로 현상을 방지하려면 낮은 온도에서 높은 온도로 온도가 급격하게 변하는 곳에 본 기기를 노출시키거나 습도가 높은 환경 (예, 가습기가 있는 룸)에 본 기기를 설치하지 마십시오. 화재가 발생하거나, 기기가 손상되거나, 사용자가 감전되거나 부상당할 수도 있습니다.
- 이물질이 본 기기에 떨어질 수 있는 곳, 또는 액체가 떨어지거나 흐를 수 있는 곳에 본 기기를 설치하지 마십시오. 본 기기 위에 다음과 같은 물체를 올려놓지 마십시오:
- 다른 기기, 본 기기의 표면이 손상되거나 변색될 수도 있습니다.
- 연소되는 물체 (예, 초). 화재가 발생하거나 본 기기가 손상되거나 사용자가 부상당할 수도 있습니다.
- 액체가 담긴 용기, 용기가 넘어져 사용자가 감전되거나 본 기기가 손상될 수도 있습니다.
- 열 복사가 방해되지 않도록 신문, 책상보릿 등 등으로 본 기기를 덮지 마십시오. 본 기기의 내부 온도가 높아지면 화재가 발생하거나 본 기기가 손상되거나 사용자가 부상당할 수도 있습니다.
- 모든 연결이 완료될 때까지 본 기기의 플러그를 연결하지 마십시오.
- 본 기기를 뒤집어서 조작하지 마십시오. 본 기기가 과열되어 손상될 수도 있습니다.

- 스위치, 노브 또는 코드에 강한 압력을 가하지 마십시오.
- 전원 케이블을 콘센트에서 분리하는 경우, 항상 플러그를 잡고 케이블을 잡아 당기지 마십시오.
- 화학솔벤트로서 본 기기를 닦지 마십시오. 표면의 마무리가 훼손될 수도 있습니다. 깨끗하고 마른 헝겊을 사용하십시오.
- 반드시 본 기기에 지정된 전압만을 사용하십시오. 지정된 전압 이외의 전압을 사용하는 것은 매우 위험하며 화재가 발생하거나 본 기기가 손상되거나 사용자가 부상당할 수도 있습니다. 지정된 전압 이외의 전압을 사용하여 발생한 손상에 대해서 Yamaha는 어떠한 책임도 지지 않습니다.
- 번개에 의한 손상을 방지하려면 뇌우시 전원 케이블을 콘센트에서 분리하십시오.
- 본 기기를 개조하거나 수리하지 마십시오. 서비스가 필요한 때에는 공인 Yamaha 정비사에게 의뢰하십시오. 어떤 이유로든지 절대로 캐비닛을 열지 마십시오.
- 오랜 기간 동안 본 기기를 사용하지 않는 경우 (예, 휴가), 전원을 콘센트에서 분리하십시오.
- 본 기기의 고장을 결정하기 전에 일반 조작 에러의 "문제 해결" 장을 반드시 읽어 보십시오.
- 본 기기를 옮기기 전에 \odot 를 눌러 시스템의 전원을 끈 다음 AC 전원 플러그를 콘센트에서 분리하십시오.
- 주변 온도가 급격히 변하는 경우, 결로 현상이 발생합니다. 전원 케이블을 콘센트에서 분리한 후 본 기기를 둡니다.
- 기기를 설치할 때 벽면 콘센트에 쉽게 접근할 수 있도록 하여 주십시오.
- 제품을 안전하게 배치하고 설치하는 것은 사용자의 책임입니다. Yamaha는 사용자가 스피커를 잘못 배치하거나 설치함으로써 발생한 사고에 대하여 책임지지 않습니다.
- 서브우퍼 포트에 손이나 이물질을 넣지 마십시오.
- 본 제품을 이동시킬 때에는 포트를 잡지 마십시오. 다치거나 기기가 손상될 수 있습니다.

- 서브우퍼 포트 주변이 깨지기 쉬운 물건을 두지 마십시오. 공기압으로 인해 물건이 쓰러지면 다치거나 서브우퍼와 물건이 망가질 수 있습니다.
- 어린이가 작은 부속을 삼키지 않도록, 아이의 손이 닿지 않는 곳에 제품을 보관하십시오.

리모컨과 배터리에 대한 참고

- 리모컨에 물이나 기타 액체를 쏟지 마십시오.
- 리모컨을 떨어뜨리지 마십시오.
- 다음과 같은 장소에 리모컨을 두지 마십시오.
- 욕실 근처의 습도가 높은 장소
- 히터나 난로 근처 등의 온도가 높은 장소
- 기온이 심하게 낮은 장소
- 먼지가 많은 장소
- 본체의 리모컨 센서를 직사광선이나 인버터 스탠드 등의 빛에 노출하지 마십시오.
- 배터리가 오래되면 리모컨의 유효 작동 범위가 현저하게 짧아집니다. 이러한 경우, 가능한 한 빠른 시일 내에 새 배터리 2개로 교체하십시오.
- 오래된 배터리를 새 배터리와 함께 사용하지 마십시오.
- 서로 다른 종류의 배터리(알카라인 및 망간 배터리 등)를 함께 사용하지 마십시오. 서로 다른 배터리 종류라도 동일한 모양과 색상을 지닐 수 있으므로 포장지를 주의 깊게 읽어 보십시오.
- 다 쓴 배터리는 누액할 수 있습니다. 배터리가 누액한 경우, 즉시 누액 배터리를 폐기하십시오. 누출된 물질을 만지거나 의류에 닿지 않도록 하십시오. 새 배터리를 장착하기 전에 배터리함을 깨끗이 닦아 주십시오.
- 동전 같은 금속체가 든 주머니나 지갑에 배터리를 넣고 다니지 마십시오.
- 다 쓴 배터리를 일반 쓰레기통에 버리지 마십시오. 해당 지역 규정에 따라 올바르게 처리하십시오.

- 어린이의 손이 닿지 않는 곳에 배터리를 보관하십시오. 실수로 배터리를 삼켰을 경우 즉시 의사의 진찰을 받으십시오.
- 리모컨을 장시간 사용하지 않을 경우 리모컨에서 배터리를 꺼내 놓으십시오.
- 부속된 배터리를 충전하거나 분해하지 마십시오.
- 배터리를 직사광선, 불꽃 등과 같이 과도한 화기에 노출시키지 마십시오.

경고
화재나 감전의 위험을 줄이려면 본 제품에 비나 수분이 닿지 않게 하십시오.

본 기기가 콘센트에 연결되어 있으면 \odot 로 본 기기의 자체 전원을 끄더라도 전원이 차단되지 않습니다. 이 상태에서 본 기기는 아주 적은 양의 전원을 소모하도록 설계되어 있습니다.

\odot (전원 버튼)
본 기기의 전원을 켜거나 대기 모드로 설정합니다.

심장 박동 조절 장치나 심장 소생기를 착용한 사람으로부터 22 cm 내에서 본 기기를 사용하지 마십시오.

전파가 전자 의료 기기에 영향을 미칠 수 있습니다. 본 기기를 의료 기기 주변이나 의료 시설 내부에서 사용하지 마십시오.

해당 무선설비는 전파혼신 가능성이 있으므로 인명안전과 관련된 서비스는 할 수 없습니다.

B 급 기기 (가정용 방송통신기자재) 이 기기는 가정용 (B 급) 전자파적합기기로서 주로 가정에서 사용하는 것을 목적으로 하며, 모든 지역에서 사용할 수 있습니다.

명판은 기기 바닥에 있습니다.

목차

제공된 항목	2
특징	3
FAQ(자주 묻는 질문)	3
부품 이름 및 기능(사운드 바/서브우퍼)	4
설치	5
연결	6
조작	8
Bluetooth 장치에서 사운드 듣기	10
설정	12
TV의 리모컨으로 사운드 바 프로그래밍(TV의 리모컨 학습 기능)	12
사운드 바를 통해 TV의 리모컨 신호 보내기(TV 원격 리피터 기능)	14
자동 전원 대기 기능 설정	14
사운드 바 초기화	14
문제 해결	15
사양	19

본 설명서에 대하여

참고

이 표시는 본 제품의 사용 및 기능 제한에 대한 주의 사항을 나타냅니다.

힌트

이 표시는 배터리 사용에 대한 보충 설명을 나타냅니다.

제공된 항목

다음 항목이 모두 있는지 확인하십시오.

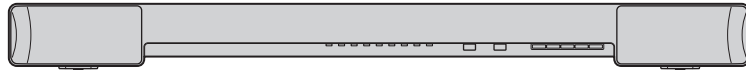

사운드 바(YAS-CU203)



무선 서브우퍼
(NS-WSW41)

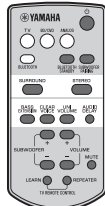

리모컨

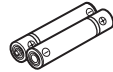

배터리 x 2
(AAA, R03, UM4)

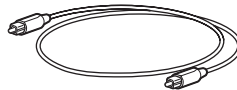

광케이블(1.5 m)*
* 한국 모델

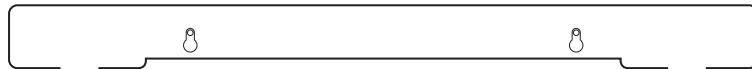

장착 템플릿

* 벽에 사운드 바를 부착할 때 사용

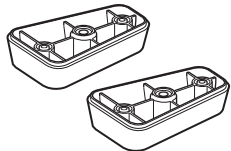

스탠드 x 2
(사운드 바용)



나사 x 2
(스탠드 부착용)



사용 설명서
(본 설명서)

리모컨 사용 방법

리모컨 준비

사용하기 전에 보호 시트를 벗기십시오.

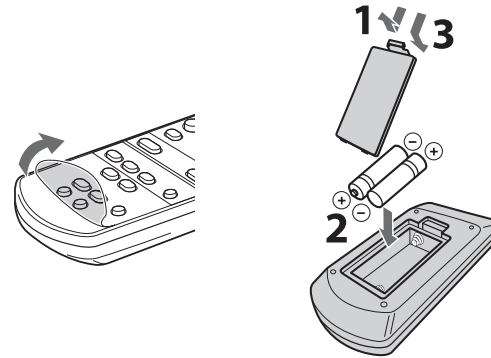

리모컨 작동 범위

아래 나오는 작동 범위 내에 두십시오.

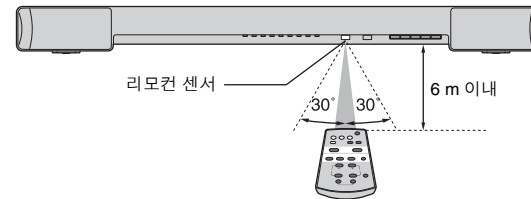

특징

사운드 바와 무선 서브우퍼로 구성된 전면 서라운드 시스템에서 나오는 강력하고 현상감 넘치는 사운드를 즐기고 TV 및 기타 기기에 쉽게 설치하고 연결할 수 있습니다.

• AIR SURROUND XTREME

청취자 앞쪽은 물론 좌우와 뒤쪽에도 스피커가 설치된 것처럼 넓고 깊은 사운드 스테이지를 구현하는 7.1 채널 서라운드 사운드를 즐길 수 있습니다(9페이지).

• 고급 저음 확장 처리

본 시스템은 Yamaha의 고유한 저음 증폭 기술을 적용하여 전용 서브우퍼에서 더욱 강력한 사운드를 재생합니다(9페이지).

• Bluetooth® 연결 Bluetooth®

Bluetooth 호환 스마트폰, 태블릿 또는 컴퓨터의 콘텐츠를 쉽게 재생할 수 있습니다(10페이지).

압축된 음원 개선으로 원음에 가까운 깊고 청명한 사운드를 즐길 수 있습니다. 사운드 바는 aptX 코덱과도 호환되므로 스마트폰에서 더 나은 사운드를 즐길 수 있습니다.

• HOME THEATER CONTROLLER

전용 제어 애플리케이션인 "HOME THEATER CONTROLLER"를 설치하여 사운드 바를 손쉽게 조작할 수 있습니다.

• TV의 리모컨 학습 기능

TV 리모컨을 사용하여 사운드 바를 조작합니다(12페이지).

• TV 원격 리피터 기능

TV의 리모컨 신호가 사운드 바를 통과할 수 있습니다. 설치된 사운드 바가 TV의 리모컨 센서를 차단하면 TV의 리모컨이 작동하지 않습니다. 이 기능은 편리한 솔루션을 제공합니다(14페이지).

• Clear voice

음성(대화 및 내레이션 등)을 깨끗하게 재생합니다(9페이지).

• UniVolume

입력이나 음원 전환 시 일관된 사운드 볼륨을 유지합니다(9페이지).

FAQ(자주 묻는 질문)

다음 단원에서는 인기 있는 기능과 사운드 바에 대한 FAQ를 다룹니다.

Q1 TV의 리모컨을 사용하여 사운드 바를 조작할 수 있습니까? TV의 리모컨과 사운드 바를 전환하기가 불편합니다.

A1 예. "TV의 리모컨 학습" 기능으로 TV의 리모컨을 사용하여 사운드 바를 제어할 수 있습니다(12페이지).

이 기능은 IR(적외선) 리모컨에서만 제공됩니다. TV의 리모컨 유형을 확인하십시오.

Q2 TV 앞쪽에 사운드 바를 설치한 후에 TV의 리모컨이 작동하지 않습니다.

A2 TV의 리모컨이 IR(적외선) 신호를 사용하는 경우, 사운드 바에서 TV의 리모컨 신호가 전송되도록 "TV 원격 리피터" 기능을 설정하십시오(14페이지).

TV의 리모컨이 전파를 사용하는 경우 TV와 사운드 바 사이의 거리를 늘리십시오.

Q3 음성을 더 선명하게 들을 수 있습니까?

A3 예. "clear voice" 기능을 사용하여 영화, TV 뉴스 또는 스포츠 프로그램 등의 대사를 더 선명하게 들을 수 있습니다(9페이지).

부품 이름 및 기능(사운드 바/서브우퍼)

사운드 바(전면 패널)

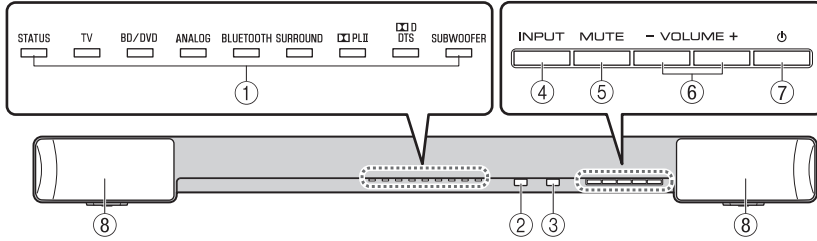

① 표시등

사운드 바 상태를 표시합니다. 5초 동안 작동이 없으면 표시등이 자동으로 희미해집니다. 표시등의 주요 기능은 "조작"(8 ~ 9페이지) 및 "서브우퍼와의 무선 연결"(7페이지)을 참조하십시오.

② 리모컨 센서

사운드 바의 리모컨에서 적외선 신호를 수신합니다(2페이지).

③ TV의 리모컨 센서

TV의 원격 리피터 기능을 사용하면 TV 리모컨의 적외선 신호가 수신됩니다(14페이지).

④ INPUT 버튼

재생할 입력 음원을 선택합니다(8페이지).

⑤ MUTE 버튼

오디오 출력을 음소거합니다. 음소거를 해제하려면 버튼을 다시 누릅니다(9페이지).

⑥ VOLUME(+/-) 버튼

볼륨을 조정합니다(8페이지).

⑦ (전원) 버튼

사운드 바를 켜거나 끕니다(대기 모드)(9페이지).

힌트

- 자동 전원 대기 기능이 설정되어 있으면 사운드 바가 자동으로 꺼질 수 있습니다(14페이지).

⑧ 스피커

사운드 바(후면 패널)

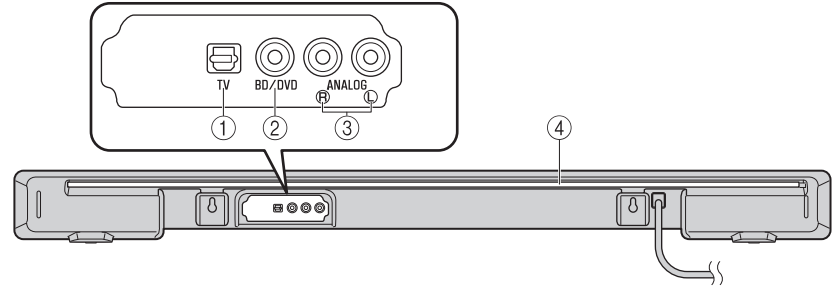

① TV 입력 잭

광케이블을 사용하여 TV에 연결합니다(6페이지).

② BD/DVD 입력 잭

동축 디지털 케이블을 사용하여 Blu-ray Disc(BD) 플레이어 등의 재생 장치에 연결합니다(6페이지).

③ ANALOG 입력 잭

RCA 스테레오 케이블을 사용하여 외부 장치를 연결합니다(7페이지).

④ TV 원격 리피터 IR 플래서

TV의 리모컨 센서에 수신된 TV의 리모컨 신호를 TV로 송신합니다(14페이지).

서브우퍼(후면 패널)

① STATUS 표시등

서브우퍼의 상태를 나타냅니다(9페이지).

② SUBWOOFER PAIRING 버튼

사운드 바와 서브우퍼 간에 무선 연결을 설정합니다(18페이지).

③ 포트

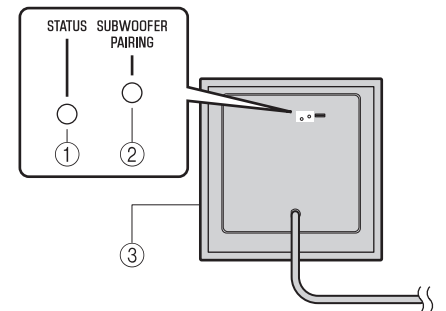

설치

TV 캐비닛 상단처럼 평평한 곳에 사운드 바를 놓습니다.

사운드 바 바깥쪽에 서브우퍼를 놓습니다.

벽에서 울리는 에코를 피하려면 서브우퍼 전면을 안쪽으로 약간 돌려 놓으십시오.

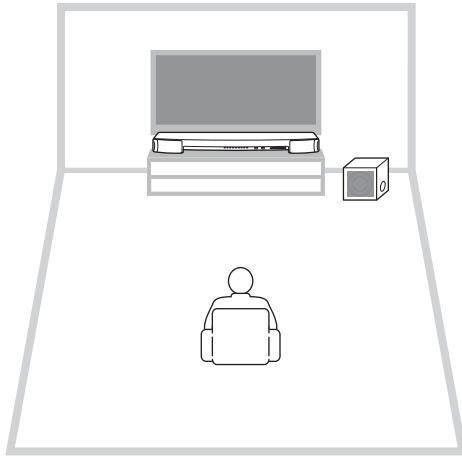

주의

- 사운드 바/서브우퍼와 BD 플레이어 또는 다른 기기를 서로 쌓아 놓지 마십시오. 진동으로 오작동이 일어날 수 있습니다.
- 이동 시 서브우퍼 앞면의 스피커 부분(천 부분)을 잡지 마십시오.
- 사운드 바에는 비자기 차폐 스피커가 포함되어 있습니다. 자기장에 민감한 장치(하드 디스크 드라이브 등)를 사운드 바 근처에 두지 마십시오.
- 설치 환경에 따라서는 사운드 바와 외부 장치(예: TV)를 연결한 후에 사운드 바를 설치하는 편이 나올 수도 있습니다.
- 사운드 바를 TV에서 50 mm 이내에 두지 마십시오.
- 서브우퍼와 사운드 바는 무선으로 통신합니다. 무선 통신에 악영향을 미칠 수 있으므로 서브우퍼와 사운드 바 사이에 금속성 가구나 기기 등 무선 신호를 차단하는 물건을 두지 마십시오.
- 서브우퍼를 천이나 기타 재질로 덮어 놓으면 사운드 불륨이 줄어듭니다. 두꺼운 커튼 등이 서브우퍼를 가리지 않도록 설치하십시오.

힌트

- TV를 조작하기 어려우면 TV 원격 리피터 기능(14페이지)을 사용하여 사운드 바를 통해 TV의 리모컨 신호를 전송하십시오.
- 사운드 바를 TV 받침대에 걸쳐 놓거나 사운드 바의 높이를 변경할 경우 스탠드 부착 나사로 부속 스탠드를 부착하십시오.

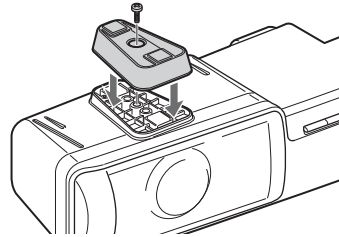

벽에 사운드 바 부착

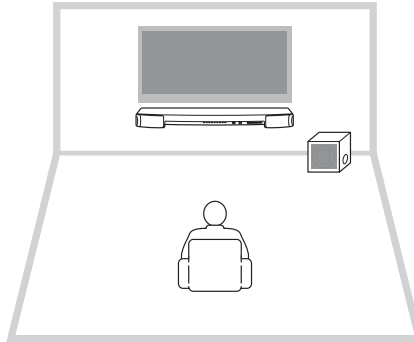

주의

- 사운드 바를 벽에 설치하는 경우 모든 설치 작업은 지정된 업체 또는 판매점에서 해야 합니다. 사용자가 설치 작업을 수행하면 절대 안됩니다. 설치가 잘못되거나 적절하지 않을 경우 사운드 바가 떨어져 부상을 입을 수 있습니다.
- 석고 또는 얇은 합판과 같이 약한 재질로 만들어진 벽에 사운드 바를 부착하지 마십시오. 그럴 경우 사운드 바가 떨어질 수 있습니다.
- 설치 무게를 지탱할 수 있는 시판용 나사를 사용하십시오(오른쪽의 2단계에 지정됨). 지정된 나사 이외에 짧은 나사, 못 및 양면 테이프와 같은 클램프를 사용하면 사운드 바가 떨어질 수 있습니다.

벽에 설치하는 방법

1 장착 템플릿을 벽에 부착하고 장착 나사 구멍을 표시합니다.

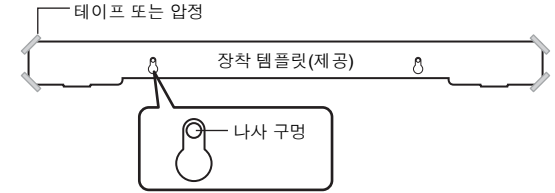

2 장착 템플릿을 벽면에서 제거한 다음 벽면에 표시해 놓은 곳에 시판 나사를 설치합니다 (아래 그림 참조).

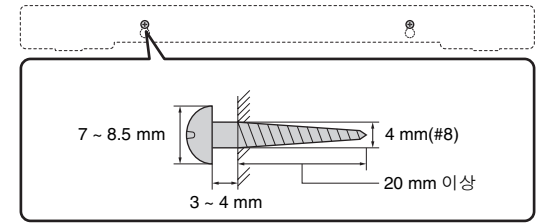

3 사운드 바를 나사에 겁니다.

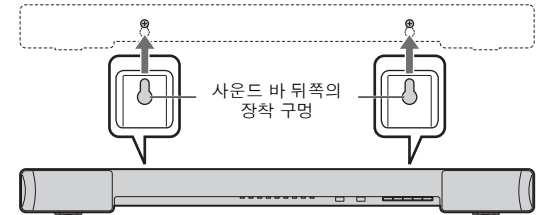

주의

- 케이블이 느슨해지지 않도록 제자리에 고정하십시오. 케이블이 느슨하면 발이나 손이 걸려 사운드 바가 떨어질 수 있습니다.
- 설치 후 사운드 바가 단단히 고정되었는지 확인하십시오. Yamaha는 잘못 설치하여 발생한 사고에 대하여 책임지지 않습니다.

연결

TV(또는 기타 주변 장치)에 연결합니다.

주의

- 연결을 시작할 때 사운드 바와 서버우퍼의 전원 케이블이 AC 벽면 콘센트에서 분리되었는지 확인하십시오.
- 케이블 플러그를 삽입할 때 과도하게 힘을 주지 마십시오. 그럴 경우 케이블 플러그나 단자가 손상될 수 있습니다.

1 TV와 사운드 바를 광케이블로 연결합니다.

광케이블 캡을 제거하고 플러그 방향을 확인하십시오.



2 사운드 바와 서버우퍼 전원 케이블을 AC 벽면 콘센트에 연결합니다.

3 다음과 같이 TV를 설정합니다.

- TV 볼륨을 최소로 설정하십시오.
- TV 내장형 스피커 출력을 비활성화하십시오(사용 가능한 경우).

힌트

- 스피커 출력을 TV에서 비활성화할 수 없는 경우 TV의 헤드폰 잭에 헤드폰을 연결하여 비활성화할 수 있습니다. 자세한 내용은 TV 설명서를 참조하십시오.
- TV 및 BD/DVD 입력 잭은 다음 오디오 신호를 지원합니다.
 - PCM(2채널)
 - Dolby Digital(최대 5.1채널)
 - DTS Digital Surround(최대 5.1채널)

사운드 바(후면)

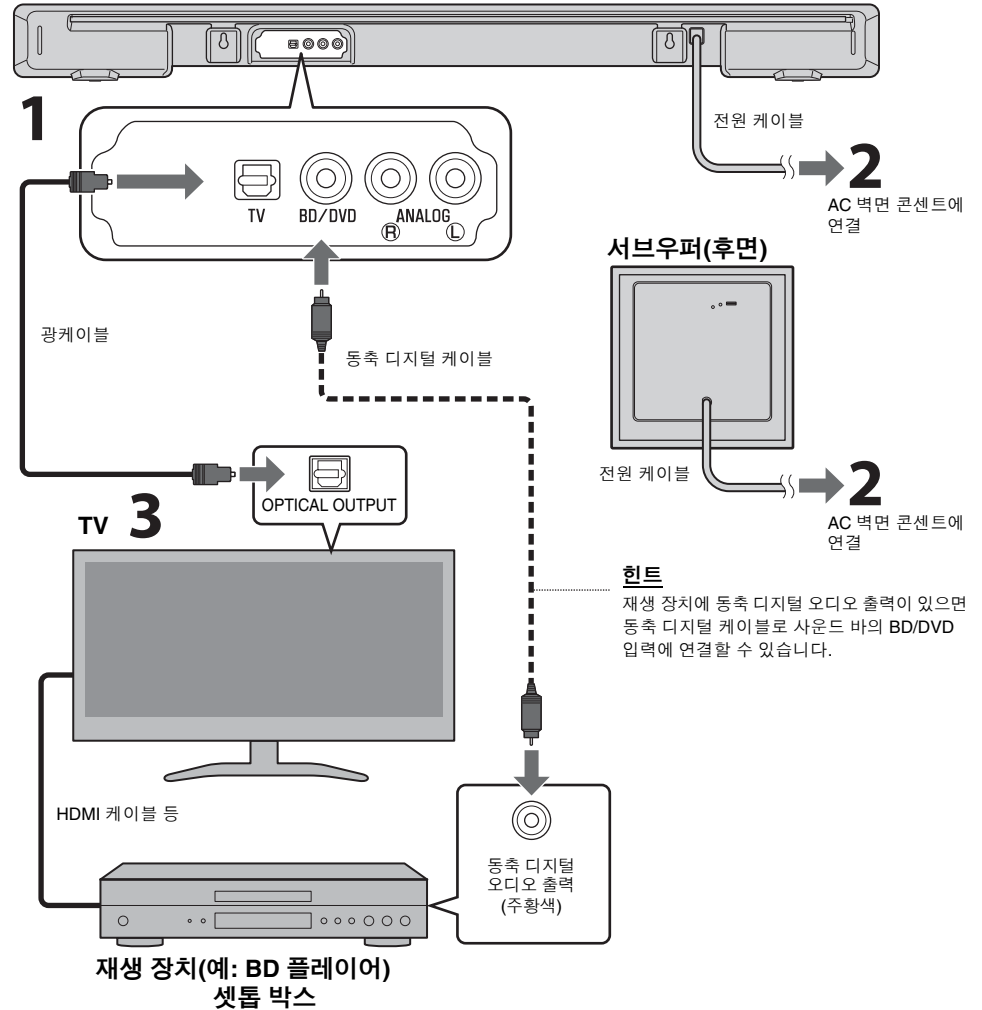

외부 장치(게임 콘솔)의 아날로그 연결

광 출력이 없는 게임 콘솔이나 TV 같은 외부 장치를 사운드 바의 ANALOG 입력 잭에 연결할 수 있습니다.

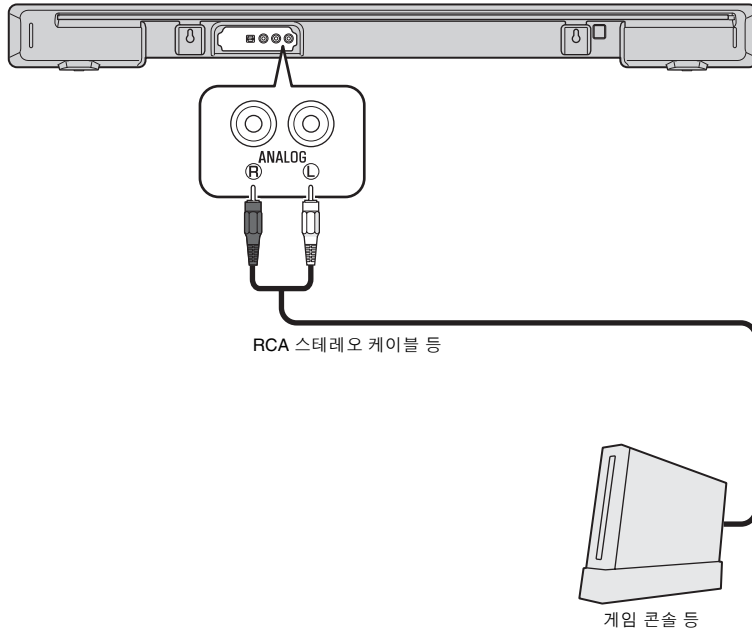

참고

- 좌측(L) 및 우측(R) 채널이 정확히 연결되었는지 확인하십시오.
- 입력 음원의 리모컨에서 ANALOG 버튼을 선택하십시오.

서브우퍼와의 무선 연결

사운드 바와 서브우퍼의 전원 케이블이 AC 벽면 콘센트에 연결되어 있고(6페이지) 사운드 바가 켜져 있으면 사운드 바와 서브우퍼가 자동으로 연결됩니다. 연결이 완료되면 사운드 바의 SUBWOOFER 표시등이 점등되고 사운드 바는 재생할 준비가 됩니다.

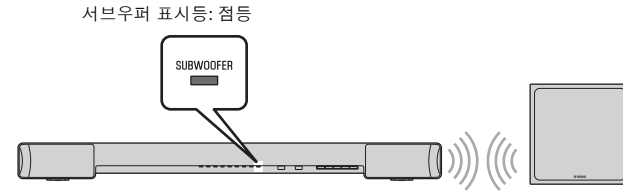

힌트

- 처음 사운드 바가 켜질 때 사운드 바의 SUBWOOFER 표시등이 점등되지 않으면 "수동으로 사운드 바와 서브우퍼 페어링"(18페이지)을 참조하여 사운드 바와 서브우퍼를 수동으로 연결하십시오.
- 일단 연결되면 다음에 사운드 바를 켜면 동일한 서브우퍼와 연동되어 작동됩니다.

조작

표시등

전면 패널의 표시등이 깜박이거나 점등되어 작동 및 설정 상태를 나타냅니다.

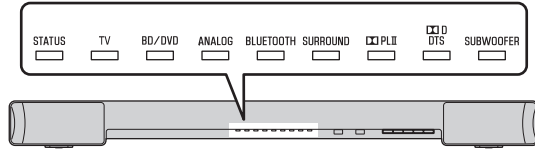

이 설명서에서 9개의 인라인 표시등 그림이 설명에 사용됩니다.

- : 꺼짐
- : 점등
- : 깜박임

(예: STATUS 표시등이 깜박이고 TV 표시등이 점등되는 경우)



1

입력 버튼

재생할 입력 음원을 선택합니다.

- TV**.....TV 오디오
- BD/DVD**BD/DVD 입력 잭에 연결된 장치에서 출력되는 오디오
- ANALOG**.....ANALOG 입력 잭에 연결된 장치에서 출력되는 오디오
- BLUETOOTH**...Bluetooth 연결 장치에서 출력되는 오디오

선택한 입력 음원의 표시등이 점등됩니다.
(예: TV가 선택된 경우)

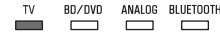

힌트

- TV에 연결된 재생 장치의 오디오를 재생하거나 재생 장치의 비디오를 보려면 TV의 입력 음원을 재생 장치로 설정하십시오.
- Bluetooth 연결에 대한 자세한 내용은 "Bluetooth 장치에서 사운드 듣기"(10페이지)를 참조하십시오.

2

SUBWOOFER 버튼(+/-)

서브우퍼 볼륨을 조정합니다.



VOLUME 버튼(+/-)

사운드 바 볼륨을 조정합니다.

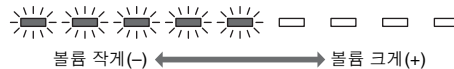

3

LEARN 버튼★

사운드 바를 TV의 리모컨 학습 모드로 설정합니다(12페이지).

★: 3초 이상 눌러야 하는 버튼
BLUETOOTH STANDBY, SUBWOOFER PAIRING, AUDIO DELAY, LEARN, REPEATER

리모컨 신호 송신기

적외선 신호를 전송합니다.

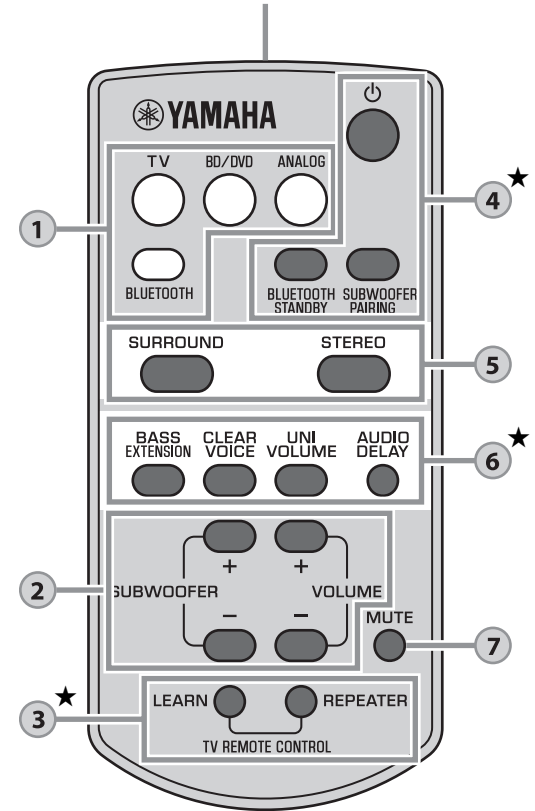

REPEATER 버튼★

TV 원격 리피터 기능을 활성화/비활성화합니다(14페이지).

4

⏻(전원) 버튼

사운드 바를 켜거나 끕니다(대기 모드).
사운드 바의 STATUS 표시등

STATUS  녹색(켜짐)

STATUS  빨간색 (Bluetooth 대기)(11페이지)

STATUS  꺼짐(꺼짐)

서브우퍼의 STATUS 표시등

 녹색(켜짐)

 빨간색(꺼짐)

BLUETOOTH STANDBY 버튼★

Bluetooth 대기 모드를 활성화/비활성화합니다(11페이지).

SUBWOOFER PAIRING 버튼★

사운드 바와 서브우퍼 간에 페어링을 수행합니다(18페이지).

5

SURROUND 및 STEREO 버튼

서라운드 재생과 스테레오(2채널) 재생 사이를 전환합니다. 서라운드 재생이 선택되면 Yamaha의 독보적인 AIR SURROUND XTREME을 사용하여 생생한 음향 효과를 즐길 수 있습니다.

SURROUND  점등(서라운드 재생)

STEREO  꺼짐(스테레오 재생)

힌트

- 2채널 스테레오 신호가 서라운드로 재생되면  PLII 표시등이 켜집니다.

 점등(Dolby Pro Logic II)

CLEAR VOICE 버튼

CLEAR VOICE 기능을 활성화/비활성화합니다. 이 기능이 활성화되면 영화, TV 드라마, 뉴스 프로그램 또는 스포츠 프로그램을 보는 동안 CLEAR VOICE 음향을 즐길 수 있습니다.

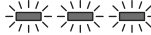
 세 번 깜박임(활성화됨), 한 번 깜박임(비활성화됨)

UNIVOLUME 버튼

UniVolume 기능을 활성화/비활성화합니다. 이 기능이 활성화된 경우 입력 또는 음원 전환 시 볼륨이 일관되게 유지됩니다.

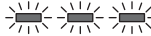
 세 번 깜박임(활성화됨), 한 번 깜박임(비활성화됨)

힌트

- BLUETOOTH를 입력 음원으로 선택하면 UniVolume 기능이 자동으로 비활성화됩니다.

AUDIO DELAY 버튼★

TV의 비디오 이미지가 음향에 비해 지연되다는 느낌이 들면 오디오 지연을 조정하여 음향을 비디오와 동기화합니다.

아래 절차에 따라 오디오 지연을 조정하십시오.

- 1 AUDIO DELAY 버튼을 3초 이상 누릅니다. 가장 왼쪽 표시등이 깜박입니다.

- 2 SUBWOOFER(+/-) 버튼을 눌러 오디오 지연을 조정합니다.

SUBWOOFER (+) 버튼을 누르면 오디오 입력 타이밍이 지연됩니다.

 
 (-)  (+)

- 3 조정을 마치려면 AUDIO DELAY 버튼을 누릅니다.

힌트

- 20초 동안 조작이 없으면 조정이 자동으로 끝납니다.

6

BASS EXTENSION 버튼

저음 확장 기능을 활성화/비활성화합니다. 이 기능이 활성화된 경우 Yamaha의 독자적인 저음 증폭 기술을 통해 서라운드 재생 중에 강력한 사운드를 즐길 수 있습니다.

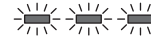
 세 번 깜박임(활성화됨), 한 번 깜박임(비활성화됨)

7

MUTE 버튼

오디오 출력을 음소거합니다. 음소거를 해제하려면 버튼을 다시 누릅니다.

 
 깜박임(음소거 시)

디코더 표시

사운드 바는 다음과 같은 오디오 신호를 지원합니다. 표시등 색상으로 입력 오디오 신호 종류를 확인할 수 있습니다.

 녹색 (Dolby Digital), 빨간색 (DTS Digital Surround)

 꺼짐 (PCM)

Bluetooth 장치에서 사운드 듣기

스마트폰이나 디지털 음악 플레이어 등과 같은 *Bluetooth* 장치에서 무선으로 재생할 수 있습니다.
자세한 내용은 *Bluetooth* 장치의 사용 설명서를 참조하십시오.

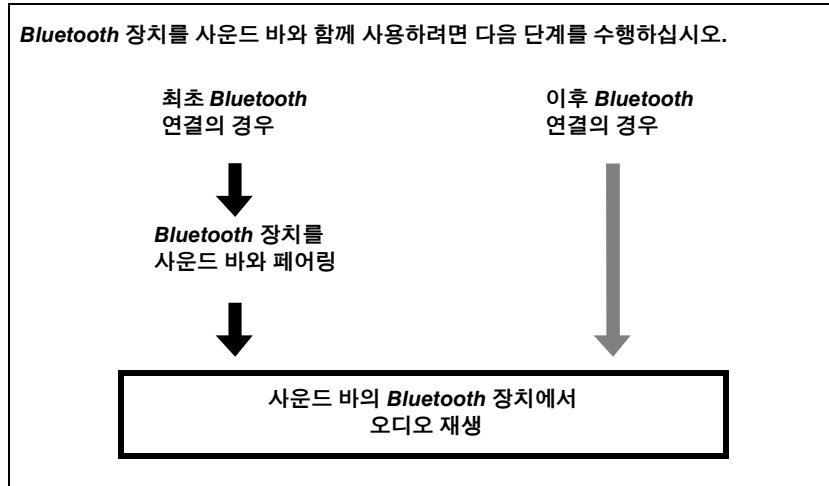
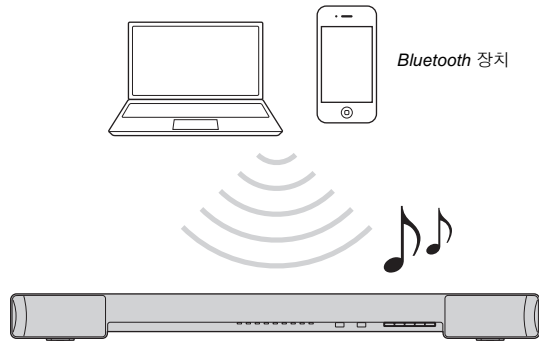

Bluetooth 장치를 사운드 바와 페어링

Bluetooth 장치를 처음 연결하는 경우 장치와 사운드 바 사이에 "페어링"이 필요합니다. 사용하는 *Bluetooth* 장치별로 "페어링"이 필요합니다.
장치와 "페어링"이 완료된 후에는 이후에 해당 장치에 연결할 때 "페어링"이 필요 없습니다.

1 사운드 바의 리모컨에서 BLUETOOTH 버튼을 눌러 Bluetooth를 음원으로 선택합니다.

전면 패널의 BLUETOOTH 표시등이 녹색으로 점등됩니다.



2 페어링할 장치의 Bluetooth 기능을 켜고 페어링을 수행합니다.

조작 절차는 장치에 따라 다릅니다. 장치의 사용 설명서를 참조하십시오.

3 장치의 Bluetooth 장치 목록에서 "YAS-203 Yamaha"를 선택합니다.

비밀번호(PIN)가 필요한 경우 숫자 "0000"을 입력합니다.

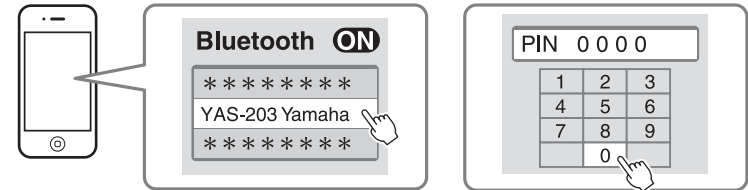

페어링이 완료되면 해당 장치에 또는 완료 메시지가 나타납니다.

참고

- 서로 10 m 이내에서 *Bluetooth* 장치와 사운드 바의 페어링을 수행하십시오.
- 최대 8개의 *Bluetooth* 장치와 사운드 바를 페어링할 수 있습니다. 아홉 번째 장치가 페어링되면 가장 오래된 페어링 정보가 삭제됩니다.
- 장치의 페어링 정보가 삭제된 경우 해당 장치를 다시 사용하려면 장치를 다시 페어링해야 합니다.
- *Bluetooth* 장치가 이미 사운드 바에 연결된 경우 해당 *Bluetooth* 연결을 종료한 다음(11페이지) 새 장치와 페어링을 수행하십시오.
- 페어링을 수행할 수 없는 경우 "문제 해결"의 "*Bluetooth*"(17페이지)를 참조하십시오.

사운드 바의 Bluetooth 장치에서 오디오 재생

1 사운드 바가 켜진 상태에서 사운드 바의 리모컨에서 BLUETOOTH 버튼을 눌러 Bluetooth를 입력 음원으로 선택합니다.

전면 패널의 BLUETOOTH 표시등이 녹색으로 점등됩니다.



2 장치의 Bluetooth 기능을 켭니다.

Bluetooth 연결이 정확히 설정되면 사운드 바의 BLUETOOTH 표시등이 세 번 깜박입니다.



3 장치에서 음악을 재생합니다.

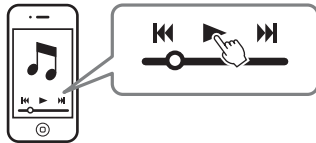

참고

- 장치와 사운드 바 간의 거리가 10 m 이내인 상태에서 Bluetooth 연결을 수행하십시오.
- 연결 문제가 발생한 경우 Bluetooth 장치 목록에서 "YAS-203 Yamaha"를 다시 선택해야 할 수도 있습니다. 사용 중인 Bluetooth 장치에 따라 출력 설정을 사운드 바로 오디오를 출력하도록 변경해야 할 수도 있습니다.
- 필요한 경우 Bluetooth 장치의 볼륨 레벨을 조정하십시오.
- Bluetooth 장치가 이미 사운드 바에 연결된 경우 해당 Bluetooth 연결을 종료한 다음 새 장치와 연결하십시오.

Bluetooth 연결 종료

다음과 같은 경우에 Bluetooth 연결이 종료됩니다. 사운드 바가 꺼지고 Bluetooth 연결이 종료되면 BLUETOOTH 표시등이 한 번 깜박입니다.

- 호환 장치에서 Bluetooth 기능이 꺼집니다.
- 사운드 바의 리모컨에서 BLUETOOTH 버튼을 3초 이상 누른 경우.
- 사운드 바가 꺼진 경우.

Bluetooth 대기 모드 사용

Bluetooth 대기 모드를 사용하여 Bluetooth 장치의 조작으로 인터록된 사운드 바를 자동으로 켜거나 끌 수 있습니다.

1 사운드 바가 켜진 상태에서 사운드 바의 리모컨에서 BLUETOOTH STANDBY 버튼을 3초 이상 누릅니다.

BLUETOOTH STANDBY 버튼을 3초 이상 누르면 활성화됨/비활성화됨 모드 간에 전환됩니다.

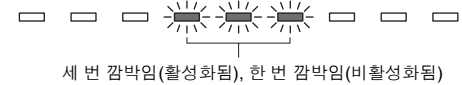

세 번 깜박임(활성화됨), 한 번 깜박임(비활성화됨)

Bluetooth 대기 모드가 활성화되고 사운드 바가 꺼지면 STATUS 표시등이 빨간색으로 점등됩니다. (Bluetooth 대기)

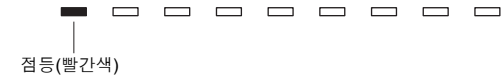

점등(빨간색)

Bluetooth 대기 모드가 활성화된 상태에서 Bluetooth 장치에서 사용할 수 있는 기능

인터록 기능 켜기(사운드 바가 꺼진 경우)

장치에서 Bluetooth 연결이 설정되면 사운드 바가 켜지고 장치에서 사운드를 재생할 준비가 됩니다.

인터록 기능 끄기(사운드 바가 켜진 경우)

Bluetooth 장치에서 Bluetooth 연결이 종료되면 사운드 바가 꺼집니다. (BLUETOOTH가 입력 음원으로 선택된 경우에만)

HOME THEATER CONTROLLER 애플리케이션 사용

전용 무료 애플리케이션인 "HOME THEATER CONTROLLER"를 스마트폰 등과 같은 Bluetooth 장치에 설치하면 Bluetooth 장치로 쉽고 편리하게 다양한 조작을 수행할 수 있습니다.

(설정 항목: 기본 조작, 음장, 사운드 조절)

"HOME THEATER CONTROLLER"에 대한 자세한 내용은 당사 웹사이트의 제품 정보를 참조하십시오.

설정

TV의 리모컨으로 사운드 바 프로그래밍(TV의 리모컨 학습 기능)

사운드 바를 프로그래밍한 후에 TV의 리모컨으로 TV와 사운드 바 동시에 켜기/끄기 또는 볼륨 크게/작게 및 사운드 바의 음소거/음소거 해제 등과 기능을 조작할 수 있습니다.

- TV의 리모컨에서 IR(적외선) 신호를 사용할 경우에만 이 기능을 사용할 수 있습니다.
- RF(무선 주파수) 리모컨은 작동하지 않습니다.
- 케이블 또는 위성 셋톱 박스의 리모컨을 사용하여 사운드 바를 작동하려면 TV의 IR(적외선) 리모컨을 사용하여 사운드 바를 프로그래밍한 다음 셋톱 박스의 리모컨을 사용하여 조작하십시오.
- 사운드 바의 볼륨을 조정하면 TV의 볼륨도 조정되는 경우 TV의 볼륨을 최소로 설정하거나 스피커 출력을 비활성화하십시오.

1 TV를 끕니다.

2 사운드 바를 끕니다.

3 사운드 바의 리모컨에서 LEARN 버튼을 3초 이상 눌러 사운드 바 학습 모드로 설정합니다.

사운드 바가 학습 모드일 때 전면 패널의 표시등이 아래와 같이 깜박입니다.

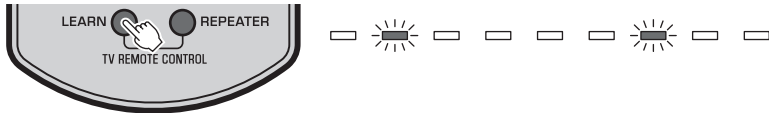

참고

- 4 ~ 7단계는 TV의 리모컨과 사운드 바의 전면 패널에 있는 버튼만 필요합니다. 사운드 바의 리모컨은 필요 없습니다.
- 사운드 바가 이미 기능을 학습한 경우 다음 표시등이 켜집니다.
음소거: BD/DVD, 볼륨(-): ANALOG, 볼륨(+): BLUETOOTH, 전원: SURROUND

4 사운드 바에 TV 리모컨의 "음소거" 코드를 학습시킵니다.

4-1 사운드 바의 전면 패널에서 MUTE를 누릅니다.



4-2 TV의 리모컨으로 리모컨 센서를 가리키고 음소거 버튼을 두세 번에 걸쳐 1초 이상씩 누릅니다.

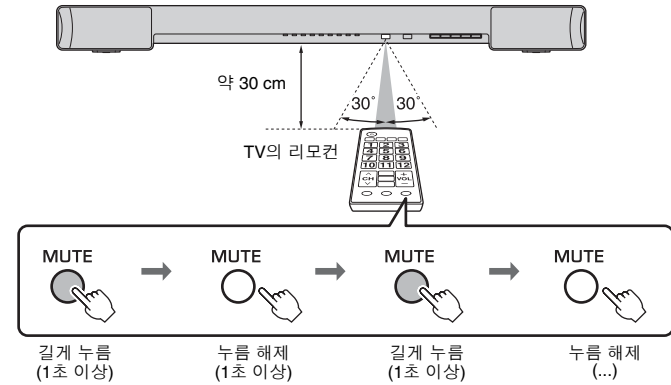

결과	신호음	표시등
학습 성공	한 번	
학습 실패 * 4-1 단계부터 반복합니다.	두 번	

5 사운드 바에 TV 리모컨의 "볼륨(-)" 코드를 학습시킵니다.

5-1 사운드 바의 전면 패널에서 VOLUME(-)을 누릅니다.

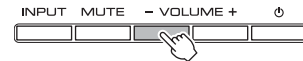

5-2 TV 리모컨으로 리모컨 센서를 가리키고 볼륨(-) 버튼을 두세 번에 걸쳐 1초 이상씩 누릅니다.

결과	신호음	표시등
학습 성공	한 번	
학습 실패 * 5-1 단계부터 반복합니다.	두 번	

6 사운드 바에 TV 리모컨의 "볼륨(+)" 코드를 학습시킵니다.

6-1 사운드 바 전면 패널에서 VOLUME(+)을 누릅니다.



6-2 TV 리모컨으로 리모컨 센서를 가리키고 볼륨(+) 버튼을 두세 번에 걸쳐 1초 이상씩 누릅니다.

결과	신호음	표시등
학습 성공	한 번	점등
학습 실패 * 6-1 단계부터 반복합니다.	두 번	깜박임

7 사운드 바에 TV 리모컨의 "전원" 코드를 학습시킵니다.

7-1 사운드 바 전면 패널에서 전원(ON)을 누릅니다.



7-2 TV 리모컨으로 리모컨 센서를 가리키고 전원 버튼을 두세 번에 걸쳐 1초 이상씩 누릅니다.

결과	신호음	표시등
학습 성공	한 번	점등
학습 실패 * 7-1 단계부터 반복합니다.	두 번	깜박임

8 학습 모드를 마치려면 사운드 바의 리모컨에서 LEARN 버튼을 누릅니다.

이제 필요한 설정이 완료되었습니다. 이제 TV 리모컨의 음소거 버튼, 볼륨 버튼 또는 전원 버튼으로 사운드 바를 조작할 수 있습니다.

힌트

- 5분 동안 조작하지 않으면 학습 모드가 자동으로 끝납니다.
- TV 볼륨을 최소로 설정하십시오. TV의 리모컨으로 사운드 바 볼륨을 키우면 TV 볼륨도 동시에 커질 수 있습니다. 이 경우 "연결"(6페이지)의 3단계에 따라 TV 설정을 변경하십시오.
- 사운드 바의 리모컨에서 전원(ON) 버튼을 눌러 학습 모드를 종료할 수 있습니다.

프로그래밍된 모든 기능 지우기

1 사운드 바가 꺼진 상태에서 사운드 바의 리모컨에서 LEARN 버튼을 3초 이상 누릅니다(학습 모드로 진입하기 위해).

사운드 바가 학습 모드일 때 전면 패널의 표시등이 아래와 같이 깜박입니다.

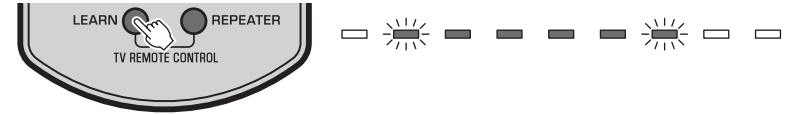

2 사운드 바 전면 패널의 INPUT을 3초 이상 누릅니다.

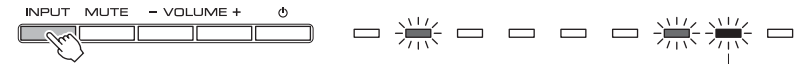

빨간색으로 깜박임(지워짐)

지우기가 완료되면 신호음이 세 번 들립니다.

3 사운드 바의 리모컨에서 LEARN 버튼을 누릅니다.

사운드 바를 통해 TV의 리모컨 신호 보내기(TV 원격 리피터 기능)

TV 원격 리피터 기능이 활성화된 경우 사운드 바가 앞쪽 센서에서 수신한 TV의 원격 신호를 뒤쪽 송신기로 전달합니다. 사운드 바가 TV 앞쪽에 설치되고 TV의 리모컨으로 TV를 조작할 수 없는 경우 이 기능을 활성화해야 합니다.

TV의 리모컨에서 적외선 신호를 사용할 경우에만 이 기능을 사용할 수 있습니다.



1 사운드 바를 켭니다.

2 사운드 바의 리모컨에서 REPEATER 버튼을 3초 이상 눌러 TV 원격 리피터 기능을 활성화/비활성화합니다.

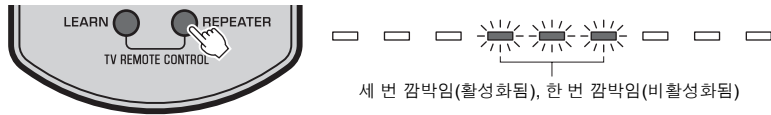

이제 필요한 설정이 완료되었습니다. TV 원격 리피터 기능이 활성화되면 사운드 바를 통해 TV의 리모컨으로 TV를 조작할 수 있습니다.

힌트

- TV 원격 리피터 기능은 기본적으로 비활성화되어 있습니다.
- 사운드 바의 전원 케이블이 AC 벽면 콘센트에 연결되어 있고 TV 원격 리피터 기능이 활성화되어 있으면 사운드 바가 꺼져 있어도 이 기능을 사용할 수 있습니다.
- 사운드 바에 볼륨(+) 조작용 학습시킨 경우(13페이지) TV의 리모컨으로 사운드 바의 볼륨을 올리면 TV 볼륨이 커질 수 있습니다. 이 경우 "연결"(6페이지)의 3단계에 따라 TV 설정을 변경하십시오.
- 사운드 바를 켤 때 가운데 SURROUND 표시등으로 TV 원격 리피터 기능의 상태를 확인할 수 있습니다.

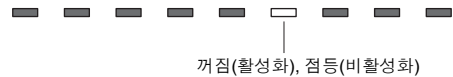

자동 전원 대기 기능 설정

자동 전원 대기 기능을 활성화하면 사운드 바를 사용한 후 깜박 잊고 끄지 않거나 TV를 보다가 잠이 들어 사운드 바가 계속 켜져 있는 상황을 방지할 수 있습니다.

참고

- 자동 전원 대기 기능이 활성화되고 다음 조건 중 하나가 충족되는 경우 사운드 바가 자동으로 꺼집니다.
 - 8시간 동안 조작하지 않는 경우
 - BLUETOOTH가 입력 음원으로 설정되어 있고 20분 동안 오디오 입력이 없거나 조작하지 않는 경우.

1 사운드 바가 꺼진 상태에서 사운드 바의 리모컨에서 MUTE 버튼을 3초 이상 눌러 자동 전원 대기 기능을 활성화/비활성화하십시오.

사운드 바를 켜면 TV 표시등으로 자동 전원 대기 기능의 상태를 확인할 수 있습니다.

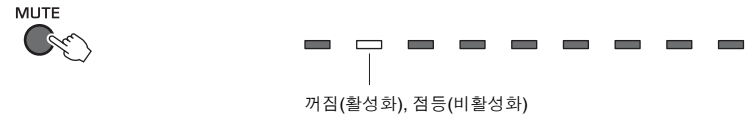

힌트

- 초기 설정은 국가 또는 지역에 따라 다릅니다.
 - 영국 및 유럽 모델: 활성화됨
 - 기타 모델: 비활성화됨

사운드 바 초기화

아래 절차에 따라 사운드 바를 초기화하십시오.

1 사운드 바를 끕니다.

2 사운드 바 전면 패널의 (전원)을 3초 이상 누릅니다.

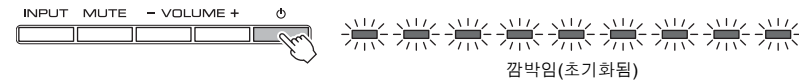

문제 해결

사운드 바가 올바르게 작동하지 않을 경우에는 아래의 표를 참조하십시오. 사용자에게 발생한 문제가 아래의 표에 없거나 아래의 설명이 도움이 되지 않을 경우 사운드 바를 끄고 전원 케이블을 분리한 다음 가까운 Yamaha 지 판매점이나 서비스 센터에 연락하십시오.
먼저 다음을 확인하십시오.

- ① 사운드 바, 서브우퍼, TV 및 재생 장치(예: BD 플레이어)의 전원 케이블이 AC 벽면 콘센트에 단단히 연결되어 있습니다.
- ② 사운드 바, TV 및 재생 장치(예: BD 플레이어)의 전원이 켜져 있습니다.
- ③ 각 케이블의 커넥터가 각 장치의 잭에 단단히 꽂혀 있습니다.

전원/시스템

문제	원인	해결
갑자기 전원이 꺼진다.	자동 전원 대기 기능이 작동되었습니다. 자동 전원 대기 기능이 활성화되고 다음 조건 중 하나가 충족되는 경우 사운드 바가 자동으로 꺼집니다. - 8시간 동안 조작하지 않는 경우 - BLUETOOTH가 입력 음원으로 설정되어 있고 20분 동안 오디오 입력이 없거나 조작하지 않는 경우.	사운드 바를 다시 켜십시오. 사운드 바가 자동으로 꺼지지 않도록 하려면 자동 전원 대기 기능을 비활성화하십시오(14페이지).
	보호 회로가 작동되었습니다. (사운드 바의 전면 패널에 있는 STATUS 표시등이 깜박입니다.)	모든 연결이 올바르게 설정된 것을 확인한 후 사운드 바를 다시 켜십시오. 그래도 전원이 갑자기 꺼지거나 켤 수 없는 경우 AC 벽면 콘센트에서 전원 케이블을 분리하고 가까운 공인 Yamaha 대리점이나 서비스 센터에 문의하십시오.
	Bluetooth 대기 모드가 활성화된 경우 Bluetooth 장치에서 Bluetooth 연결이 종료됩니다.	Bluetooth 대기 모드를 비활성화하십시오(11페이지).
전원을 켤 수 없습니다.	보호 회로가 세 번 연속적으로 활성화되었습니다. (이 상태에서 전원을 끄려고 하면 사운드 바의 전면 패널에 있는 STATUS 표시등이 깜박입니다.)	제품을 보호하기 위해 전원을 켤 수 없습니다. AC 벽면 콘센트에서 전원 케이블을 빼고 가까운 공인 Yamaha 대리점이나 서비스 센터에 문의하십시오.
사운드 바가 제대로 응답하지 않습니다.	외부의 전기 충격(번개 및 강한 정전기 등)이나 전원 공급 전압의 강하로 인해 내부 마이크로컴퓨터의 작동이 멈췄습니다.	사운드 바 전면 패널의 ⏻(전원)을 10초 이상 눌러 재부팅하십시오. (문제가 계속되면 전원 케이블을 AC 벽면 콘센트에서 분리한 다음 다시 연결합니다.)
사운드 바가 저절로 작동됩니다.	근처에서 다른 Bluetooth 장치가 작동 중입니다.	사운드 바의 Bluetooth 연결을 종료하십시오(11페이지).

TV의 3D 안경이 작동되지 않습니다.	사운드 바가 TV의 3D 안경 송신기를 가리고 있습니다.	TV 3D 안경 송신기 위치를 확인하고 사운드 바 위치를 조정하십시오. 사운드 바의 스탠드가 부착된 경우 제거하십시오(5페이지).
-----------------------	---------------------------------	--------------------------------------------------------------------------

오디오

문제	원인	해결
음향이 출력되지 않습니다.	다른 입력 음원이 선택되었습니다.	알맞은 입력 음원을 선택하십시오(8페이지).
	음소거 기능이 활성화되어 있습니다.	음소거 기능을 취소하십시오(9페이지).
	볼륨이 너무 낮습니다.	볼륨을 올리십시오(8페이지).
	사운드 바와 서브우퍼의 전원 케이블이 올바르게 연결되지 않았습니다.	사운드 바와 서브우퍼의 전원 케이블이 AC 벽면 콘센트에 단단히 연결되었는지 확인하십시오(6페이지).
서브우퍼에서 음향이 들리지 않습니다. (사운드 바의 전면 패널에 있는 SUBWOOFER 표시등이 깜박입니다.)	서브우퍼가 AC 벽면 콘센트에 연결되지 않았습니다. (서브우퍼의 STATUS 표시등이 점등되지 않습니다.)	서브우퍼의 전원 케이블을 AC 벽면 콘센트에 연결하십시오.
	무선 통신 상태가 좋지 않아서 사운드 바와 서브우퍼가 연결되지 않습니다. (서브우퍼의 STATUS 표시등이 계속 빨간색으로 점등되거나 녹색으로 깜박입니다.)	서브우퍼를 사운드 바 가까이로 옮기십시오. 상황이 개선되지 않으면 서브우퍼를 더 나은 통신 위치로 옮기십시오. 사운드 바와 서브우퍼 간의 통신이 금속성 물건이나 기타 물건으로 인해 방해 받는 경우 사운드 바와 서브우퍼의 위치를 바꾸거나 서브우퍼의 설치 위치를 변경하십시오.
	사운드 바와 서브우퍼가 페어링되지 않습니다. (서브우퍼의 STATUS 표시등이 빨간색으로 깜박이거나 점등됩니다.)	사운드 바와 서브우퍼 간의 페어링을 수행하십시오(18페이지). 페어링이 수행된 후에도 사운드 바의 SUBWOOFER 표시등이 녹색으로 점등되지 않으면 고장난 것일 수 있습니다. AC 벽면 콘센트에서 전원 케이블을 빼고 가까운 공인 Yamaha 대리점이나 서비스 센터에 문의하십시오.
	서브우퍼의 보호 회로가 활성화되었습니다. (서브우퍼의 STATUS 표시등이 주황색으로 점등됩니다.)	제품을 보호하기 위해 서브우퍼의 전원이 켜지지 않습니다. AC 벽면 콘센트에서 전원 케이블을 빼고 가까운 공인 Yamaha 대리점이나 서비스 센터에 문의하십시오.

서브우퍼의 사운드 바가 끊깁니다. (사운드 바가 끊기면 사운드 바의 SUBWOOFER 표시등이 깜박입니다.)	무선 통신 상태가 나빠서 사운드 바와 서브우퍼 간의 연결이 끊깁니다. (사운드 바가 끊기면 서브우퍼의 STATUS 표시등이 녹색으로 깜박입니다.)	서브우퍼를 사운드 바 가까이로 옮기십시오. 상황이 개선되지 않으면 서브우퍼를 더 나은 통신 위치로 옮기십시오.
		사운드 바와 서브우퍼 간의 통신이 급속성 물건이나 기타 물건으로 인해 방해 받는 경우 사운드 바와 서브우퍼의 위치를 바꾸거나 서브우퍼의 설치 위치를 변경하십시오.
		전파 신호를 방출하는 장치(전자레인지, 무선 LAN 등)가 있는 경우 사운드 바와 서브우퍼를 해당 장치에서 떨어진 장소로 옮기십시오.
서브우퍼에서 사운드가 출력되지 않거나 작습니다. (사운드 바의 SUBWOOFER 표시등이 점등됩니다.)	볼륨이 너무 낮습니다.	서브우퍼의 볼륨을 올리십시오(8페이지).
	서브우퍼 앞쪽이 막혀 있습니다.	서브우퍼 앞쪽과 포트 주변을 비워두십시오.
	재생 음원에 저주파수 신호가 포함되어 있지 않습니다.	저주파수 신호를 포함한 음원을 재생하고 서브우퍼에서 사운드가 출력되는지 확인하십시오.
	서브우퍼의 보호 회로가 활성화되었습니다. (서브우퍼의 STATUS 표시등이 주황색으로 점등됩니다.)	제품을 보호하기 위해 서브우퍼의 전원이 켜지지 않습니다. AC 벽면 콘센트에서 전원 케이블을 빼고 가까운 공인 Yamaha 대리점이나 서비스 센터에 문의하십시오.
사운드 바가 켜지면 볼륨이 줄어듭니다.	자동 볼륨 조정 기능이 작동되었습니다. 사운드 바를 켤 때 너무 큰 소리가 나지 않도록 사운드 바가 자동으로 볼륨을 특정 레벨 이내로 제어합니다.	필요하면 볼륨을 올리십시오(8페이지).
서라운드 효과가 없습니다.	스테레오 재생이 선택되었습니다.	서라운드 재생을 선택하십시오(9페이지).
	볼륨이 너무 낮습니다.	볼륨을 올리십시오(8페이지).
	TV 또는 재생 장치가 2채널 오디오(예: PCM)만 출력하도록 설정되어 있습니다.	TV 또는 재생 장치의 디지털 오디오 출력 설정을 Dolby Digital 또는 BitStream으로 변경하십시오.
	오디오가 TV 내장 스피커에서 출력됩니다.	TV 볼륨을 최소로 설정하십시오(6페이지).
	재생 음원에 서라운드 오디오가 포함되지 않았습니다.	서라운드로 녹음된 오디오를 포함한 음원을 재생하십시오.
잡음이 들립니다.	사운드 바가 디지털 또는 고주파 장치와 너무 가까이 있습니다.	해당 장치를 사운드 바에서 멀리 떨어진 곳으로 옮기십시오.

리모컨

문제	원인	해결
리모컨을 사용하여 사운드 바를 제어할 수 없습니다.	사운드 바의 작동 범위를 벗어났습니다.	작동 범위 내에서 리모컨을 사용하십시오(2페이지).
	배터리가 거의 소모되었습니다.	새 배터리로 교체하십시오(2페이지).
	사운드 바의 리모컨 센서가 직사광선 또는 강한 조명에 노출되어 있습니다.	조명 각도를 조정하거나 사운드 바의 위치를 조정하십시오.
TV의 리모컨을 사용하여 TV를 제어할 수 없습니다.	TV 리모컨 센서가 사운드 바로 가려졌습니다.	TV 원격 리피터 기능(14페이지)을 사용하거나 사운드 바에 스탠드가 부착된 경우 TV의 리모컨 센서를 차단하지 않도록 제거하십시오(5페이지).
TV 원격 리피터 기능을 사용하여 TV를 제어할 수 없습니다.	TV 원격 리피터 기능이 비활성화되어 있습니다.	TV 원격 리피터 기능을 활성화하십시오(14페이지).
	TV의 리모컨이 적외선 신호를 사용하지 않습니다. (적외선 신호를 사용해도 일부 리모컨은 작동되지 않을 수 있습니다.)	이 경우 TV 원격 리피터 기능을 사용할 수 없습니다. 사운드 바가 TV의 리모컨 센서를 가리지 않도록 사운드 바 위치를 조정하고 TV의 리모컨을 사용하여 TV를 조작하십시오.
	사운드 바와 TV가 너무 가깝거나 너무 멀리 있습니다.	사운드 바를 TV에서 50 mm 이상 떨어뜨려 놓으십시오(5페이지). 필요한 경우 사운드 바의 스탠드를 부착하거나 제거하여 TV의 리모컨 센서 앞에 있는 사운드 바의 IR 플래셔(TV 원격 리피터용) 높이를 조절하십시오(5페이지).
	사운드 바와 TV 사이에 장애물(예: 케이블)이 있습니다.	사운드 바와 TV 사이의 장애물을 치우십시오.
	TV의 리모컨과 사운드 바의 IR 플래셔(TV 원격 리피터용)에서 나오는 신호가 간섭을 받아서 TV가 리모컨 신호를 제대로 수신하지 못하고 있습니다.	TV 원격 리피터 기능을 비활성화하십시오(14페이지).

TV 리모컨의 작동이 사운드 바에 학습되지 않습니다.	TV의 리모컨 버튼을 충분히 길게 누르지 않았습니다.	버튼을 두세 번에 걸쳐 1초 이상씩 누르십시오(12페이지).
	TV의 리모컨이 적외선 신호를 사용하지 않습니다. (적외선 신호를 사용해도 일부 리모컨은 작동되지 않을 수 있습니다.)	이 경우 TV의 리모컨 학습 기능을 사용할 수 없습니다. 사운드 바의 리모컨을 사용하여 사운드 바를 조작하십시오.
	TV의 리모컨을 조작한 위치가 적합하지 않습니다.	적합한 위치에서 TV의 리모컨을 조작하십시오(12페이지).
	TV의 리모컨 배터리가 약합니다.	새 배터리로 교체하십시오.
	사운드 바의 리모컨 센서가 직사광선 또는 강한 조명에 노출되어 있습니다.	조명 각도를 조정하거나 사운드 바의 위치를 조정하십시오.
	TV 화면의 빛이 리모컨 신호 송신을 방해합니다.	TV를 끄고 학습 조작을 다시 수행하십시오(12페이지).
TV의 리모컨으로 사운드 바 볼륨을 올리면 TV에서 음향이 나옵니다. (TV의 리모컨 학습 기능을 사용하는 경우)	TV에서 오디오 출력이 활성화되어 있습니다.	TV 스피커 출력을 비활성화하도록 TV 설정을 바꾸십시오. 스피커 출력을 TV에서 비활성할 수 없는 경우 다음 방법을 사용해 보십시오. - TV의 헤드폰 잭에 헤드폰을 연결하십시오. - TV 볼륨을 최소로 설정하십시오.
사운드 바 전원과 TV 전원이 반대로 전환됩니다. (예를 들어 사운드 바가 켜지면 TV가 꺼집니다.) (TV의 리모컨 학습 기능을 사용하는 경우)	학습을 시킬 때 TV 전원이 켜졌습니다.	TV의 전원 버튼을 누르고 사운드 바 전면 패널의  (전원)을 눌러 전원을 켜 후 TV 리모컨의 전원 버튼을 눌러 전원을 끄십시오.

Bluetooth

문제	원인	해결
사운드 바를 Bluetooth 장치와 페어링할 수 없습니다.	Bluetooth가 입력 음원으로 선택되지 않았습니다.	Bluetooth를 입력 음원으로 선택하십시오.
	장치가 A2DP를 지원하지 않습니다.	A2DP를 지원하는 장치로 페어링 작업을 수행하십시오.
	Bluetooth 어댑터 등 사운드 바를 페어링하려는 장치에 "0000" 이외의 비밀번호가 설정되어 있습니다.	비밀번호가 "0000"인 Bluetooth 어댑터 등을 사용하십시오.
	사운드 바와 장치가 너무 멀리 떨어져 있습니다.	장치를 사운드 바 가까이로 옮기십시오.
Bluetooth 연결을 설정할 수 없습니다.	주변에 2.4 GHz 주파수 대역에서 신호를 방출하는 장치(전자레인지, 무선 LAN 등)가 있습니다.	사운드 바를 무선 주파수 신호를 방출하는 장치로부터 떨어뜨려 놓으십시오.
	다른 Bluetooth 장치가 연결되었습니다.	현재 Bluetooth 연결을 종료하고 새 장치와 페어링을 수행하십시오.
	다른 Bluetooth 장치가 연결되었습니다.	사운드 바에서 여러 Bluetooth 연결을 설정할 수 없습니다. 현재 Bluetooth 연결을 종료하고 원하는 장치에 대해 연결을 설정하십시오.
사운드 바 들리지 않거나 재생 중에 사운드가 끊깁니다.	9개 이상의 장치가 페어링되었으며 가장 오래된 페어링 정보가 삭제됩니다.	페어링을 다시 수행하십시오. 사운드 바는 최대 8개 장치의 페어링 정보를 저장할 수 있습니다. 아홉 번째 장치를 페어링하면 가장 오래된 페어링 정보가 삭제됩니다.
	장치와 사운드 바의 Bluetooth 연결이 끊겼습니다.	Bluetooth 연결 작업을 다시 수행하십시오(10페이지).
	Bluetooth가 입력 음원으로 선택되지 않았습니다.	Bluetooth를 입력 음원으로 선택하십시오.
사운드 바가 들리지 않거나 재생 중에 사운드가 끊깁니다.	사운드 바와 장치가 너무 멀리 떨어져 있습니다.	장치를 사운드 바 가까이로 옮기십시오.
	주변에 2.4 GHz 주파수 대역에서 신호를 방출하는 장치(전자레인지, 무선 LAN 등)가 있습니다.	사운드 바와 서브우퍼를 무선 주파수 신호를 방출하는 장치로부터 떨어뜨려 놓으십시오.
	장치가 Bluetooth 오디오 신호를 사운드 바로 보내도록 설정되지 않았습니다.	장치의 오디오 출력 설정과 연결 설정을 변경하십시오.
	장치에서 재생이 수행되지 않았습니다.	장치에서 재생을 수행하십시오.
	장치의 볼륨이 최소로 설정되었습니다.	볼륨 레벨을 높이십시오.

수동으로 사운드 바와 서브우퍼 페어링

1 사운드 바가 켜진 상태에서 사운드 바의 리모컨에서 **SUBWOOFER PAIRING** 버튼을 3초 이상 누릅니다.

사운드 바의 전면 패널에 있는 SUBWOOFER 표시등이 빠르게 깜박입니다.



2 30초 이내에 머리핀과 같은 뾰족한 물건으로 서브우퍼 뒷면 패널에 있는 **SUBWOOFER PAIRING** 버튼을 3초 이상 누르십시오.

서브우퍼 뒷면 패널에 있는 STATUS 표시등이 녹색으로 빠르게 깜박입니다. 페어링이 완료되고 사운드 바와 서브우퍼가 연결되면 사운드 바 앞면 패널에 있는 SUBWOOFER 표시등이 점등됩니다.

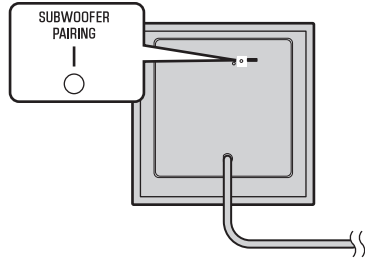

위의 작업을 수행한 후에도 사운드 바의 SUBWOOFER 표시등이 점등되지 않으면 "문제 해결"(15페이지)을 참조하십시오.

힌트

- "페어링"은 사운드 바와 서브우퍼가 연결되는 장치를 결정하는 기능입니다.

사양

항목		사운드 바 (YAS-CU203)	서브우퍼 (NS-WSW41)
앰프 섹션	최대 정격 출력	전면 L/R 50 W x 2 ch	동적 전력 100 W
스피커 섹션	유형	어쿠스틱 서스펜션 유형 (비자기 차폐형)	Advanced Yamaha Active Servo Technology(자기 차폐형)
	드라이버	5.5 cm 콘 x 2	16 cm 콘
	주파수 응답	150 Hz ~ 22 kHz	35 Hz ~ 150 Hz
	임피던스	6 Ω	5.5 Ω
디코더	지원되는 오디오 신호(TV, BD/ DVD)	PCM(2ch) Dolby Digital DTS Digital Surround	--
입력 잭	디지털(광)	1(TV)	--
	디지털(동축)	1(BD/DVD)	--
	아날로그(RCA)	1(ANALOG)	--
무선 서브우퍼	주파수 대역	2.4 GHz	
	전송 범위	10 m(간섭 없음)	
Bluetooth	Bluetooth 버전	버전 2.1+EDR	--
	지원되는 프로토콜	A2DP, SPP	--
	지원되는 코덱	SBC, aptX	--
	무선 출력	Bluetooth Class 2	--
	최대 통신 거리	10 m(장애물 없음)	--
	지원되는 콘텐츠 보호 방법	SCMS-T	--

전원		미국 및 캐나다 모델: AC 120 V, 60 Hz 대만 모델: AC 110-120 V, 50/60 Hz 중국 모델: AC 220 V, 50 Hz 기타 모델: AC 220-240 V, 50/60 Hz	미국 및 캐나다 모델: AC 120 V, 60 Hz 영국 및 유럽 모델: AC 230 V, 50 Hz 대만 모델: AC 110 V, 60 Hz 한국 모델: AC 220 V, 60 Hz 중국 모델: AC 220 V, 50 Hz 호주 모델: AC 240 V, 50 Hz 아시아 모델: AC 220-240 V, 50/60 Hz
	소비 전력	26 W	45 W
일반사항	대기 소비 전력	0.4 W	미국 및 캐나다 모델: 1.4 W 영국 및 유럽 모델: 1.5 W 한국 및 대만 모델: 1.2 W 중국 모델: 1.3 W 호주 및 아시아 모델: 1.7 W
	Bluetooth 대기 소비 전력	0.5 W	--
규격 (W x H x D)		886 x 79 x 121 mm (스탠드 미포함, 기본 상태)	290 x 292 x 316 mm
		886 x 94 x 121 mm (스탠드 포함)	
	스피커 돌출부를 제외한 두께(가장 얇은 부분)	65 mm	--
	무게	2.9 kg	8.1 kg

* 제품 사양은 통지 없이 변경될 수 있습니다.



본 시스템에는 사운드 바와 서브우퍼를 사용하여 탁월한 위치적 고급 7.1 채널 서라운드 사운드를 구현하는 Yamaha의 AIR SURROUND XTREME 가상 사운드 기술이 적용되었습니다.



본 시스템의 서브우퍼는 Yamaha의 독자적 저음 제어 기술인 "Advanced Yamaha Active Servo Technology II"를 적용하여 고품질 저주파 사운드 재생을 실현했습니다.

UniVolume

"UniVolume"은 Yamaha Corporation의 상표입니다.



Bluetooth는 Bluetooth SIG의 등록 상표이며 사용권 계약에 따라 Yamaha가 사용합니다.



Dolby Laboratories의 허가를 받아 제조되었습니다. Dolby, Pro Logic 및 이중-D 기호는 Dolby Laboratories의 상표입니다.



DTS 특허는 <http://patents.dts.com> 을 참조하십시오. DTS Licensing Limited의 허가를 받아 제조되었습니다. DTS 및 해당 기호는 모두 등록된 상표이고 DTS Digital Surround는 DTS, Inc.의 상표입니다. © DTS, Inc. All Rights Reserved.



© 2013 CSR plc 및 해당 계열사.
aptX® 마크 및 aptX 로고는 CSR plc 또는 계열사의 상표이며 한국 이상의 관할 지역에서 등록되었을 수 있습니다.

"Blu-ray Disc™", "Blu-ray™" 및 로고는 Blu-ray Disc Association의 상표입니다.

Bluetooth

- Bluetooth는 약 10 m 이내의 범위 내에 있는 장치 간에 라이선스 없이 사용할 수 있는 2.4 GHz 주파수 대역을 사용하는 무선 통신 기술입니다.

Bluetooth 통신 처리

- Bluetooth 호환 장치가 사용하는 2.4 GHz 대역은 다양한 유형의 장치가 공유하는 무선 대역입니다. Bluetooth 호환 장치는 동일한 무선 대역을 사용하는 다른 컴포넌트의 간섭을 최소화하는 기술을 사용하며 이러한 간섭으로 인해 통신 속도와 거리가 줄어들 수 있고 통신이 끊기는 경우도 있습니다.
- 신호 전송 속도와 통신 가능 거리는 통신하는 장치 간의 거리, 장애물 존재 여부, 전파 상태 및 장치 유형에 따라 다릅니다.
- Yamaha는 본 기기와 Bluetooth 기능을 사용하는 호환 장치 간의 모든 무선 연결을 보장하지는 않습니다.