



音箱

MusicCast BAR 400

YAS-408

使用说明书

- 使用本机前，请阅读附带的小册子“安全手册”。

目录

须知和信息 4

使用须知 6

功能..... 6

配件..... 8

使用遥控器..... 8

部件名称和功能..... 10

准备工作 16

1 安装..... 16

将主机安装到电视支架等上面。..... 16

2 连接电视..... 17

连接支持 Audio Return Channel (ARC) 的电视..... 17

连接不支持 Audio Return Channel (ARC) 的电视..... 18

3 连接播放装置..... 19

通过播放装置的 HDMI 连接..... 19

通过播放装置的模拟连接..... 19

4 连接电源线..... 20

连接电源线..... 20

5 连接至网络..... 20

网络功能和 MusicCast CONTROLLER app..... 20

有线网络连接..... 21

无线网络标准..... 21

连接 MusicCast CONTROLLER app (将本机注册为支持 MusicCast 的设备)

..... 22

播放 25

基本操作..... 25

播放的基本步骤..... 25

欣赏喜爱的声音..... 27

以 3D 环绕声播放..... 27

以环绕声播放..... 27

以 2 声道立体声播放..... 27

清晰地播放人声 (清晰音质) 28

欣赏增强的低音声音 (低音扩展) 28

Bluetooth®装置的使用..... 29

欣赏存储在 Bluetooth®装置上的音乐..... 29

播放的实用功能..... 31

使用电视遥控器操作本机 (HDMI 控制) 31

显示音频信息和功能设置..... 32

注册本机收藏夹..... 33

使用 AirPlay 播放音乐..... 34

使用 AirPlay 播放 iTunes/iOS 设备的音乐..... 34

播放存储在媒体服务器 (电脑或 NAS) 上的音乐..... 35

播放存储在媒体服务器 (电脑或 NAS) 上的音乐..... 35

收听网络广播电台.....	36
选择网络广播电台.....	36
将网络电台添加到书签.....	36
收听流媒体服务.....	38
收听流媒体服务.....	38
播放存储在移动装置上的音乐.....	39
播放存储在移动装置上的歌曲.....	39

配置 40

配置各种功能.....	40
改变指示灯的亮度 (DIMMER)	40
配置 HDMI 控制功能.....	40
配置 HDMI 音频输出.....	41
设置自动待机功能.....	41
启用/禁用触控面板控制 (儿童锁定功能)	42
使用环绕扬声器 (MusicCast Surround 功能)	42
启用/禁用网络待机功能.....	43
启用/禁用无线 (Wi-Fi) 连接.....	43
启用/禁用 Bluetooth 功能.....	44
更新本机的固件.....	44
手动配对主机和低音炮.....	45
初始化本机.....	46
使用 WAC 功能连接至网络.....	46
设置动态范围压缩.....	47

附录 48

常见问题 (通用)	48
常见问题 (电源和系统功能)	48

常见问题 (音频)	50
常见问题 (Bluetooth®)	52
当任何问题时 (网络故障)	53
规格.....	55
规格 (YAS-CU408).....	55
规格 (NS-WSW43).....	58
支持的 HDMI 音频和视频格式.....	59
支持的数字音频格式.....	60
支持的文件格式.....	60
具备资质的承包商或经销人员的信息.....	61
将主机安装到墙上.....	61

须知和信息

信息

指示说明中的注意事项、对功能的限制以及可能有用的附加信息。

商标



经 Dolby Laboratories 授权生产。Dolby、Dolby Audio、Pro Logic、Dolby Vision 和双 D 标志均为 Dolby Laboratories 的商标。



有关 DTS 专利，请参阅 <http://patents.dts.com>。

经 DTS, Inc. 授权生产，DTS、符号以及 DTS 与符号的组合、DTS Digital Surround 和 DTS Virtual:X 是 DTS, Inc. 在美国和/或其他国家的注册商标或商标。

© DTS, Inc. 保留所有权利。



Apple 徽标表示配件是专为进行徽标技术识别而设计的，并且已经得到开发者认证，满足 Apple 性能标准。

Apple、iPad、iPad Air、iPad Pro 和 iPhone 是 Apple Inc. 在美国和其他国家注册的商标。

App StoreSM

App Store 是 Apple Inc 的服务标志。



HDMI、HDMI 徽标以及 High-Definition Multimedia Interface 是 HDMI Licensing LLC 在美国和其他国家的商标或注册商标。

x.v.ColorTM

“x.v.Color”是 Sony Corporation 的商标。

Windows[®]

Windows 是 Microsoft Corporation 在美国和其他国家的注册商标。

Internet Explorer、Windows Media Audio 和 Windows Media Player 是 Microsoft Corporation 在美国和/或其他国家的注册商标或商标。

AndroidTM Google PlayTM

Android 和 Google Play 是 Google 公司的商标。



Wi-Fi CERTIFIEDTM 徽标是 Wi-Fi Alliance[®] 的认证标志。

Wi-Fi 和 Wi-Fi CERTIFIED 是 Wi-Fi Alliance[®] 的注册商标。



Bluetooth[®] 字标和标识是 Bluetooth SIG, Inc 的注册商标，Yamaha Corporation 对此类标志的任何使用均已获得授权。

Blu-ray™

“Blu-ray Disc™”、“Blu-ray™”及其徽标是 Blue-ray Disc Association 的注册商标。

MusicCast

MusicCast 是 Yamaha Corporation 的商标或注册商标。



Yamaha 环保标志表示产品具有高环保性能。

关于本手册中的内容

- 本手册中出现 的插图和画面仅供说明用途。
 - 本使用说明书中所使用的公司名和产品名都是各自公司的商标或注册商标。
 - 软件如有修改和更新，恕不另行通知。
 - 在本说明书中，iOS 和 Android 移动装置统称为“移动装置”。如有需要，说明中会指出移动装置的具体类型。
- 本手册的使用对象如下：
 - 本产品的用户
 - 将本产品安装到墙上的制造商、建筑商和经销商
 - 本手册中使用以下的信号词来说明重要信息：
 -  **警告**
本内容表示“有重伤或死亡的风险”。
 -  **注意**
本内容表示“有受伤的风险”。
 - **须知**
指示必须遵守的注意点，以防止产品失灵、损坏或故障以及数据丢失，注意环境保护。
 - **注**
指示说明中的注意事项、对功能的限制以及可能有用的附加信息。

使用须知

功能

说明

这种前置环绕声系统可以欣赏到电视中播放的视频的动态声音。

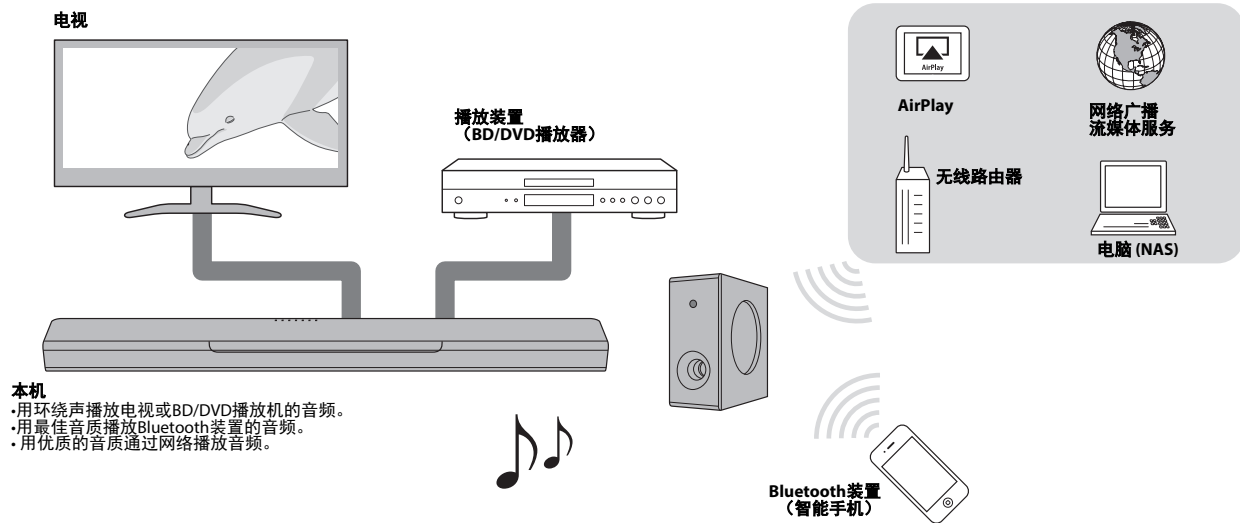

3D 环绕声

使用 DTS Virtual:X 时，从水平方向和不同高度的位置都能听到环绕声。有关详情，请参见以下内容：

- “以 3D 环绕声播放”（第 27 页）

4K 高动态范围（HDR）视频传输

利用线缆、或 BD/DVD 播放器观赏高分辨率的视频。有关详情，请参见以下内容：

- “支持的 HDMI 音频和视频格式”（第 59 页）

HDMI 控制功能

可使用电视遥控器将电视和本机的功能联动。使用支持 Audio Return Channel (ARC) 的电视时，可以用 HDMI 线缆将与 ARC 兼容的本机连接到电视。有关详情，请参见以下内容：

- “使用电视遥控器操作本机（HDMI 控制）”（第 31 页）
- “连接支持 Audio Return Channel (ARC) 的电视”（第 17 页）

支持 Bluetooth 装置的播放

轻松播放 Bluetooth 兼容的智能手机、平板电脑或电脑中的内容。此外，我们独有的 Compressed Music Enhancer 技术提高了音质和特性，可用于欣赏充满现场感和令人印象深刻的声音。有关详情，请参见以下内容：

- “欣赏存储在 Bluetooth® 装置上的音乐”（第 29 页）

使用 MusicCast 的无限制音乐播放

来自服务器、互网络广播或流媒体服务的音频可以在本机上播放。此外，本机可以将内容分发到其他支持 MusicCast 的设备进行同步播放。

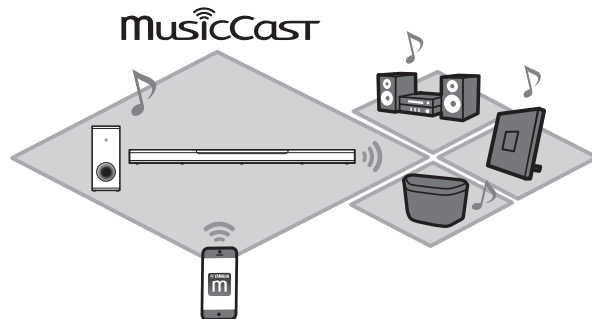

MusicCast CONTROLLER app 可以用于执行此类任务，例如选择输入源或歌曲，并调节音量。有关详情，请参见以下内容：

- “网络功能和 MusicCast CONTROLLER app”（第 20 页）

访问 Yamaha 网站了解更多信息。

低音扩展

低音扩展功能增强低音级以产生更强劲饱满的声音。有关详情，请参见以下内容：

- “欣赏增强的低音声音（低音扩展）”（第 28 页）

清晰音质

清晰音质可以让对话和叙述等讲话的声音更加清晰。有关详情，请参见以下内容：

- “清晰地播放人声（清晰音质）”（第 28 页）

配件

检查配件

请确保您已收到下列所有配件。



主机 (YAS-CU408)



遥控器
*遥控器中已放入CR2025
锂电池。



无线低音炮 (NS-WSW43)
在本说明书中, 无线低音炮被称为“低音炮”。



电源 x 2



光纤数字音频缆线



快速启动指南



安全手册



安装模板
*将主机安装到墙上时使用。

使用遥控器

准备遥控器

在尝试使用遥控器前, 请先取下电池的绝缘片。

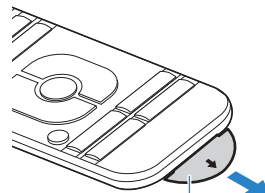

电池绝缘片

遥控器的操作范围

请在下图所示的范围内操作遥控器。

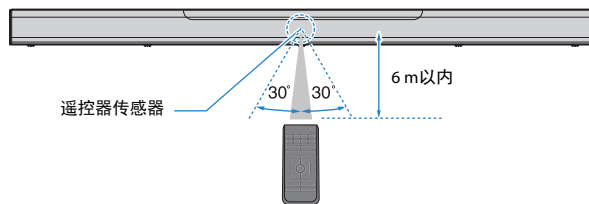

遥控器传感器

30° 30°
6 m以内

更换遥控器的电池

按照[A]指示的方向按住并松开卡扣，再按[B]指示的方向慢慢滑出电池座。

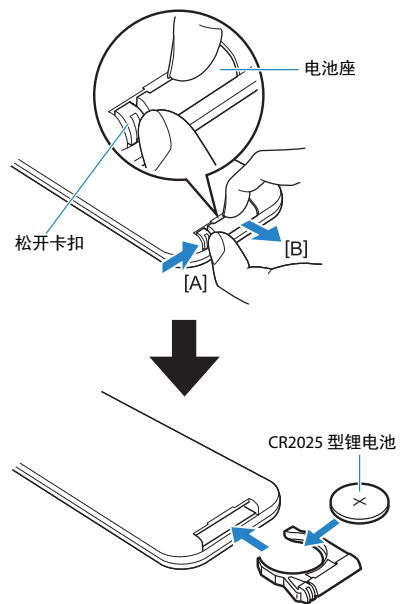

部件名称和功能

前/上面板的部件名称和功能

前面板和上面板的部件名称和功能如下。

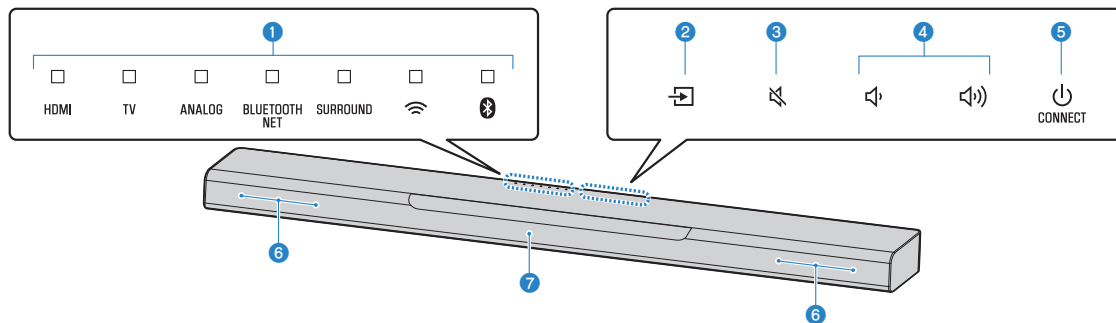

1 指示器

上面板的指示灯闪烁或亮起，显示操作和设置状态。本说明书中的关闭、亮起或闪烁等指示灯状态如下图所示。

关

亮起

 闪烁

注

可以利用遥控器上的 DIMMER 改变指示灯的亮度。有关详情，请参见以下内容：

- “改变指示灯的亮度 (DIMMER)” (第 40 页)

2 输入

选择要播放的输入源 (第 25 页)。

3 静音

将音频输出静音 (第 25 页)。再次触控可取消静音。

4 音量 +/-

调节音量 (第 25 页)。

5 (电源) /CONNECT

打开或关闭本机电源。
此外，使用 MusicCast CONTROLLER app (第 22 页) 将本机连接至网络。

注

启用自动待机功能后，本机可能自动关闭。有关详情，请参见以下内容：

- “设置自动待机功能” (第 41 页)

6 扬声器

7 遥控器传感器

接收来自装置遥控器的红外线信号 (第 8 页)。

注

- ②、③、④ 和 ⑤ 均为接触式传感器。用手指触按图标来控制功能。
- 请勿在触控面板上放置物品，否则可能导致误操作。
- 当禁用触控面板时，无法利用本机的触控面板进行任何操作。可防止本机的误操作。有关详情，请参见以下内容：
 - “启用/禁用触控面板控制（儿童锁定功能）”
(第 42 页)

后面板的部件名称和功能

后面板的部件名称和功能如下。

本说明书中含有对本机底部插孔旁的标签说明，方便识别。

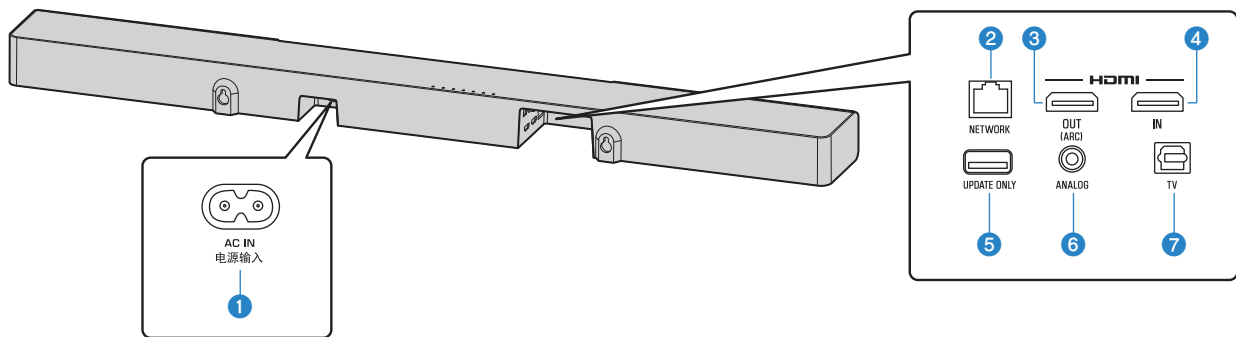

① 电源输入（AC IN）插孔

连接主机的电源线（第 20 页）。

② NETWORK 插孔

用于使用网络电缆连接网络（第 21 页）。

③ HDMI OUT (ARC) 插孔

用于连接与 HDMI 兼容的电视和输出视频/音频信号（第 17 页）。当使用支持 Audio Return Channel (ARC) 的电视时，也可通过该插孔输入电视音频信号。

④ HDMI IN 插孔

用于连接与 HDMI 兼容的播放装置，如 BD/DVD 播放器、卫星和有线电视调谐器以及游戏机，并输入视频/音频信号（第 19 页）。

⑤ UPDATE ONLY 插孔

用于更新本机的固件。插孔位于盖子内部。
详情请参阅固件随附的说明书。

⑥ ANALOG 输入插孔

可用 3.5mm 立体声迷你插头缆线和输入音频信号连接到外部装置（第 19 页）。

⑦ TV 输入插孔

可用光纤数字音频缆线和输入音频信号连接到电视（第 18 页）。

低音炮的部件名称和功能

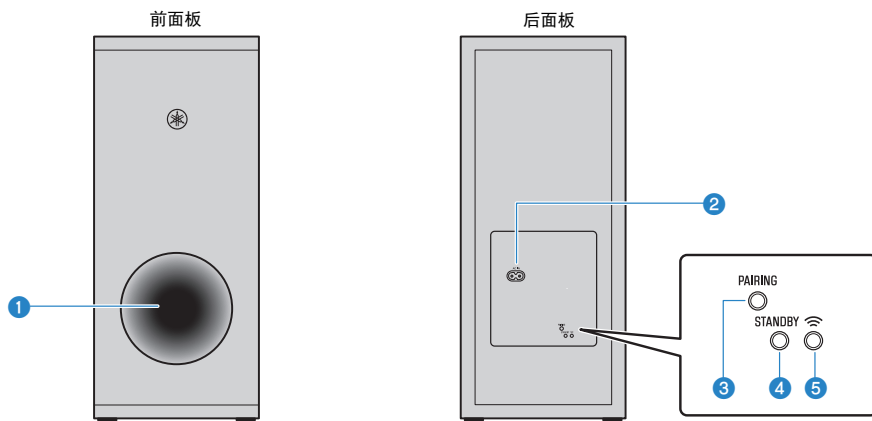

1 低音反射端口

2 电源输入 (AC IN) 插孔

连接低音炮的电源线 (第 20 页)。

3 PAIRING 按钮

用于手动将主机与低音炮配对 (第 45 页)。

4 STANDBY 指示灯

显示低音炮的状态 (第 14 页)。

5 指示灯

当主机和低音炮通过无线连接时亮起。

遥控器的部件名称和功能

随附遥控器的部件名称和功能如下。

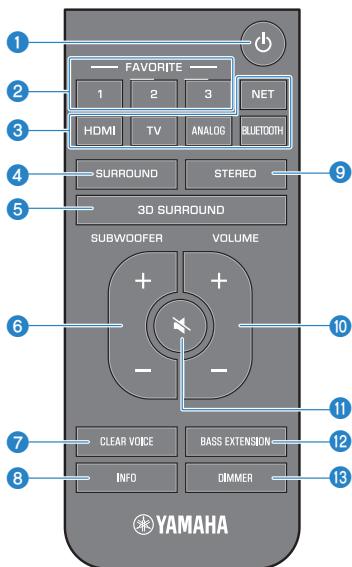

1 电源按钮

打开/关闭本机电源。

主机 打开



所选最新输入源的指示灯亮灯。

关闭/网络待机 (第 43 页)



低音炮

打开



关闭/网络待机 (第 43 页)



2 收藏夹 (1-3) 按钮

使用 FAVORITE 按钮通过网络 (网络广播电台、存储在媒体服务器上的音乐文件夹) 将输入源注册为收藏夹 (第 33 页)。

3 输入按钮

选择要播放的输入源。

- HDMI: 来自于连接 HDMI IN 插孔的装置的声音 (第 19 页)
- TV: 电视频 (第 17 页)
- ANALOG: 来自于连接 ANALOG 输入插孔的装置的声音 (第 19 页)
- BLUETOOTH: 来自于 Bluetooth 装置的声音 (第 29 页)
- NET: 通过网络获得的音频 (第 25 页)

4 SURROUND 按钮

切换到环绕声播放 (第 27 页)。

5 3D SURROUND 按钮

切换到 3D 环绕声播放 (第 27 页)。

6 SUBWOOFER (+/-) 按钮

调节低音炮的音量 (第 25 页)。

7 CLEAR VOICE 按钮

启用/禁用清晰音质功能 (第 28 页)。

8 INFO 按钮

确认正在播放的音频信号类型以及功能设置, 例如低音扩展功能 (第 32 页)。

9 STEREO 按钮

切换到立体声 (2 声道) 播放 (第 27 页)。

10 VOLUME (+/-) 按钮

调节本机的音量 (第 25 页)。

11 (静音) 按钮

将音频输出静音 (第 25 页)。再次按下按键以取消静音。

12 BASS EXTENSION 按钮

启用/禁用低音扩展功能 (第 28 页)。

13 DIMMER 按钮

改变指示灯的亮度 (第 40 页)。

准备工作

1 安装

将主机安装到电视支架等上面。

将主机触控面板朝上，放置在电视支架等上面。

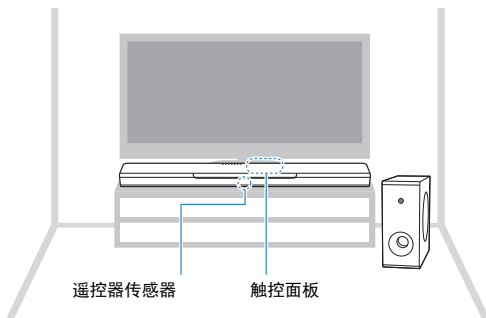

须知

- 请勿将主机与 BD 播放机或其他装置直接堆放在一起。否则可能因振动而导致故障。
- 避免触控，请勿对低音炮音箱施加任何重量或压力（覆盖着网布的部分）。否则可能损坏音箱。
- 请勿将低音炮安装在音响（覆盖着网布的部分）离墙过近的位置，或者将低音炮的低音反射端口盖住。否则可能会降低音量。
- 低音炮只能处在直立位置时使用。请勿侧面放置低音炮。
- 本机包含非磁性屏蔽音箱。请勿在本机附近放置磁感物品（硬盘驱动器等）。
- 主机和低音炮以无线方式通信。请勿将会妨碍或干扰无线信号的物体（例如金属家具或设备）放置在主机和低音炮之间，因为无线通信可能会受到不良影响。

注

也可将主机安装在墙上。为保证安全安装，需了解一些建筑施工方面的知识。请选择具备资质的承包商或经销人员将主机安装到墙上。有关详情，请参见以下内容：

- “具备资质的承包商或经销人员的信息”（第 61 页）

2 连接电视

连接支持 Audio Return Channel (ARC) 的电视

用 HDMI 缆线（另售）将支持 Audio Return Channel (ARC) 的电视连接到本机。

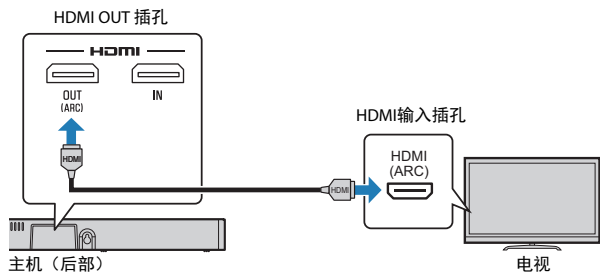

什么是 Audio Return Channel (ARC)?

为使本机播放电视的音频，通常必须通过音频缆线和 HDMI 缆线将电视连接到本机。但是，如果电视支持 Audio Return Channel (ARC)，可以通过 HDMI 缆线（将来自于本机的视频信号输出到电视）将电视音频信号输入到本机。

注

- 将 HDMI 缆线连接到支持 Audio Return Channel 的插孔（带有“ARC”指示的插孔）。
- 启用本机的 HDMI 控制功能，激活 Audio Return Channel (ARC)。有关详情，请参见以下内容：
 - “配置 HDMI 控制功能”（第 40 页）
- 使用印有 HDMI 徽标的 19 针 HDMI 缆线。建议使用最大长度为 5 米的缆线，以防信号质量降低。
- 请使用高级高速 HDMI 缆线来播放 3D 和 4K 视频内容。
- 本机支持版本 2.2 的 HDCP（一种副本保护技术）。如要播放 4K 视频，请将本机连接到支持 HDCP 2.2 的电视上的 HDMI 输入插孔（兼容 HDCP 2.2）。
- 将支持 Audio Return Channel 的电视连接到本机时，电视输入插孔无法使用。

连接不支持 Audio Return Channel (ARC) 的电视

使用 HDMI 缆线（另售）和光纤数字缆线（随附）将电视连接至本机。

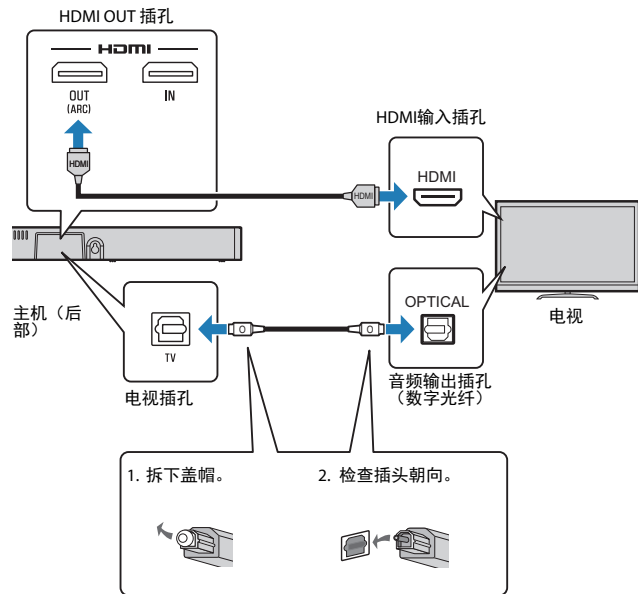

注

- 使用印有 HDMI 徽标的 19 针 HDMI 缆线。建议使用最大长度为 5 米的缆线，以防信号质量降低。
- 请使用高级高速 HDMI 缆线来播放 3D 和 4K 视频内容。
- 本机支持版本 2.2 的 HDCP（一种副本保护技术）。如要播放 4K 视频，请将本机连接到支持 HDCP 2.2 的电视上的 HDMI 输入插孔（兼容 HDCP 2.2）。

- 如果电视没有 OPTICAL 插孔，将电视上的音频输出插孔连接到本机的 ANALOG 输入插孔。有关详情，请参见以下内容：
 - “通过播放装置的模拟连接”（第 19 页）

3 连接播放装置

通过播放装置的 HDMI 连接

用 HDMI 线缆（另售）将 BD/DVD 播放器等播放装置连接到本机。最好用 HDMI 线缆连接带有 HDMI 输出插孔的播放装置。

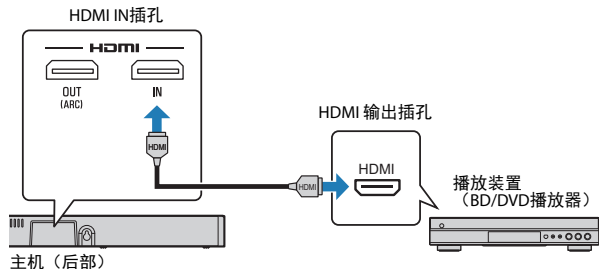

注

- 激活 HDMI 控制功能后，即使在本机关闭（HDMI 信号传送）时，也可以从电视输出来自于播放装置的视频和音频内容。有关详情，请参见以下内容：
 - “配置 HDMI 控制功能”（第 40 页）
- 使用印有 HDMI 徽标的 19 针 HDMI 线缆。建议使用最大长度为 5 米的线缆，以防信号质量降低。
- 请使用高级高速 HDMI 线缆来播放 3D 和 4K 视频内容。
- 本机支持版本 2.2 的 HDCP（一种副本保护技术）。如要播放 4K 视频，请将本机连接到支持 HDCP 2.2 的 BD/DVD 播放器上的 HDMI 输出插孔。

通过播放装置的模拟连接

利用 3.5 毫米立体声迷你插头线缆（另售）将没有光纤数字输出的游戏机或电视等播放装置连接到本机。

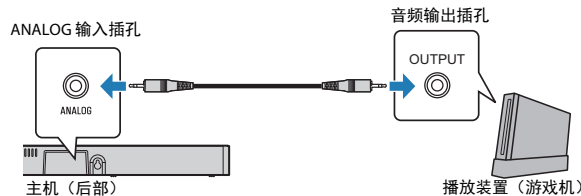

注意

- 如果可以在连接本机 ANALOG 输入插孔的装置上调整音量，请将此装置的音量设定为与连接本机 HDMI IN 插孔的其他装置相同，以防音量过大。

注

当连接视频装置时，请将视频装置的视频输出直接连接到电视的视频输入。

4 连接电源线

连接电源线

完成所有连接后，将随附的电源线分别连接到主机和低音炮的电源输入（AC IN）插孔，然后再插入交流壁式电源插座。

主机

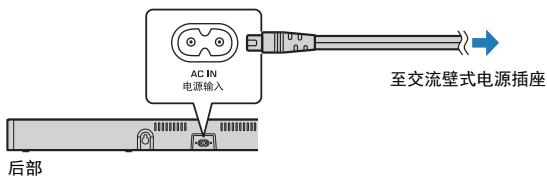

低音炮

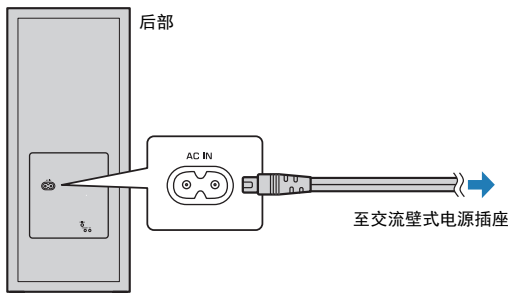

5 连接至网络

网络功能和 MusicCast CONTROLLER app

网络连接允许您通过本机收听网络广播电台或音乐流媒体服务，并使用 AirPlay 播放音乐文件夹，或播放存储在您电脑（媒体服务器）上的音乐文件夹。

大多数播放需要移动装置的 MusicCast CONTROLLER app。在您的移动装置上安装并使用 MusicCast CONTROLLER app 来播放音乐文件夹。

按以下顺序完成从网络连接到播放的操作。

- 1 选择有线网络连接 (第 21 页) 或无线网络连接 (第 21 页)。
- 2 使用 MusicCast CONTROLLER app 将本机连接到网络，并将本机注册为支持 MusicCast 的设备 (第 22 页)。
- 3 使用 MusicCast CONTROLLER app 通过网络播放音乐* (第 35 页, 第 36 页, 第 38 页, 第 39 页)。

* AirPlay 可以用于在不使用 MusicCast CONTROLLER app 的情况下播放音乐文件夹。

注

- 若要使用网络功能，必须将本机、电脑和移动装置连接至同一路由器。
- 使用多 SSID 路由器时，根据所连接的 SSID，对本机的访问可能会受限。将本机和移动装置连接至同一 SSID。
- 您计算机上安装的一些安全软件或网络设备设置（例如防火墙）可能会阻止本机访问您的电脑或网络广播电台。如果发生此情况，请更改安全软件和/或网络设备设置。
- 如果启用了路由器上的 MAC 地址过滤，则无法建立网络连接。请检查您的路由器设置。
- 如需手动配置您的路由器子网掩码，将本机所使用的相同的子网应用到所有设备。
- 当使用互联网服务时，建议使用宽带连接。
- 本机无法连接到需要手动设置的网络。将本机连接至支持 DHCP 的路由器。

有线网络连接

如需使用有线网络连接，通过 STP 网络电缆（五类或五类以上的直通线；单独出售）将本机连接至路由器。

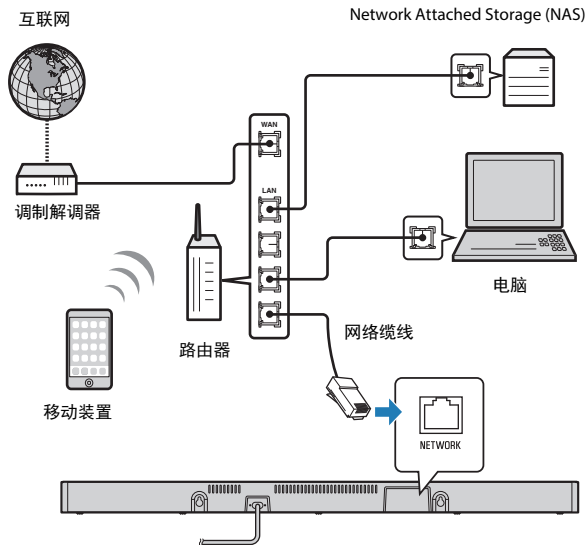

注

如果更改了网络连接或设置，则再次使用 MusicCast CONTROLLER app 将本机连接到网络，并将本机注册为支持 MusicCast 的设备 (第 22 页)。

无线网络标准

将本机连接到无线路由器（接入点）以使用网络。
有关连接到无线路由器（接入点）的说明，请参见以下内容。

- “连接 MusicCast CONTROLLER app（将本机注册为支持 MusicCast 的设备）”（第 22 页）
- “使用 WAC 功能连接至网络”（第 46 页）

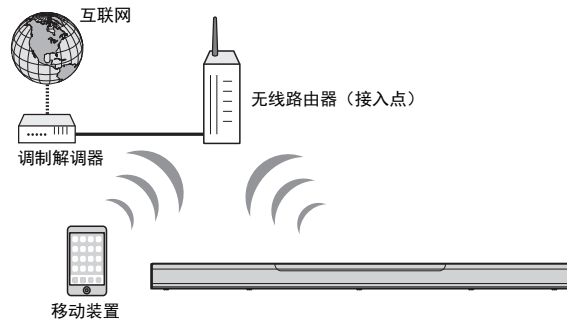

当本机连接至无线网络时，本机上的  指示灯亮起。

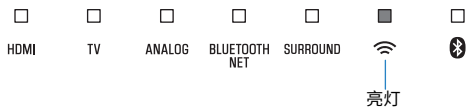

注

如果本机和无线路由器（接入点）之间距离太远，本机可能无法连接到无线路由器（接入点）。此时，请将它们近距离放置。

连接 MusicCast CONTROLLER app（将本机注册为支持 MusicCast 的设备）

在您的移动装置上安装 MusicCast CONTROLLER app 将本机连接至网络并将其注册为支持 MusicCast 的设备。

注

- 开始之前，确认您的移动装置已连接到您的家用路由器。
- 本节使用 iPhone 上以英文显示的 MusicCast CONTROLLER app 屏幕作为示例。
- MusicCast CONTROLLER app 屏幕和菜单标签如有更改，恕不另行通知。

1 在您的移动装置上安装 MusicCast CONTROLLER app，并打开 app。

在 App Store 或 Google Play 中搜索“MusicCast CONTROLLER”。

2 轻触“设置”。

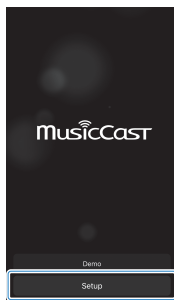

3 打开本机，然后轻触“下一首”。

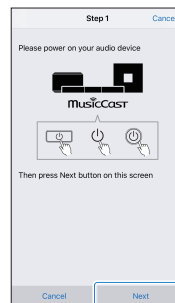

4 触按 /CONNECT 直到本机上的 指示灯开始闪烁。

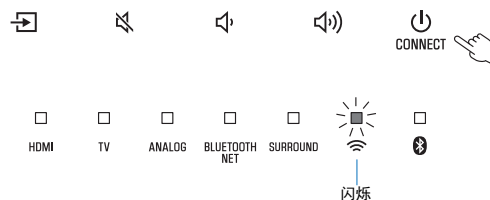

5 按照屏幕上的说明配置网络设置。

注

当显示如下所示的屏幕时，按照屏幕上的说明配置网络设置。

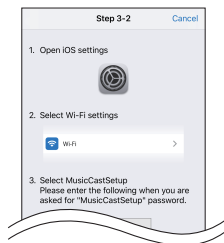

- 1.使用您移动装置上的主页按钮返回主屏幕。
- 2.从“Settings”中选择“Wi-Fi”。
- 3.从“CHOOSE A NETWORK...”中选择“MusicCastSetup”。如果屏幕上的说明提示您输入 MusicCastSetup 密码，请输入屏幕上显示的密码。
- 4.使用主页按钮返回到 MusicCast CONTROLLER app。

输入路由器的密码

当显示如左下所示的屏幕时，选择本机要链接的网络并输入路由器的密码（密钥）。路由器的密码（密钥）通常标记在路由器上。详情请参阅路由器随附的说明书。

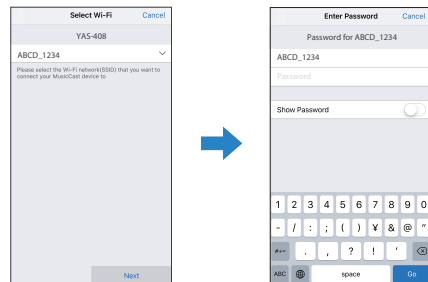

6 如需将本机注册为支持 MusicCast 的设备，请配置如下项目。

- 位置名称（“家”、“约翰的家”等）
- 安装本机的房间的名称和照片

位置名称，以及安装本机的房间的名称和照片可以稍后进行修改。



与 MusicCast CONTROLLER app 的网络连接现在已完成，并且本机已被注册为支持 MusicCast 的设备。

注

如果另一个支持 MusicCast 的设备已经注册到 MusicCast CONTROLLER app，请在房间选择屏幕中轻触 （设置），并选择“添加新设备”以添加本机到 app 中。

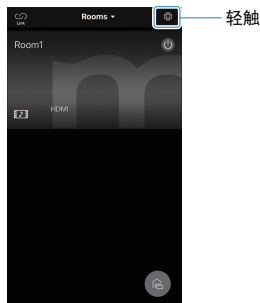

播放

基本操作

播放的基本步骤

播放音乐的基本步骤如下。

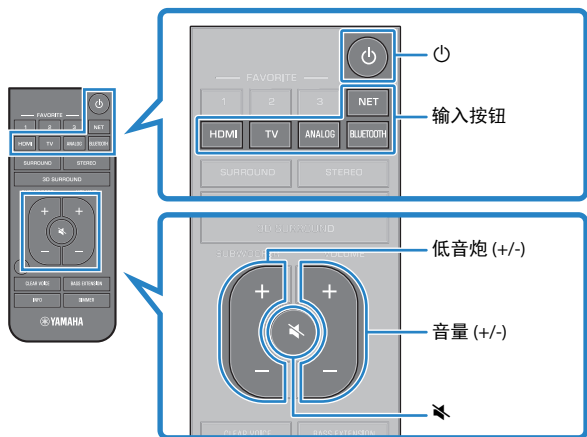

1 按 打开本机。

主机和低音炮通过无线连接自动连接。当连接成功建立后，低音炮后面板上的  指示灯亮起，且本机播放准备就绪。

2 打开连接至本机的外部装置（如电视或 BD/DVD 播放机、游戏机）。

3 使用输入按钮选择要播放的输入源。

HDMI：来自于连接至 HDMI IN 插孔的设备的声音

TV：电视音频

ANALOG：来自于连接 ANALOG 输入插孔的装置的声音

BLUETOOTH：来自于 Bluetooth 装置的声音

NET：通过网络获得的音频

所选的输入源指示灯亮起。

示例
选择电视时



4 在步骤 3 中选择的外部装置上开始播放。

5 按 VOLUME (+/-)调节音量。



从电视扬声器和本机输出音频时，请将电视静音。

6 根据个人喜好调整声音设置。

注

- 如果低音炮上的 Wi-Fi 指示灯在首次打开本机时没有正确亮起，请手动配对主机和低音炮。有关详情，请参见以下内容：
 - “手动配对主机和低音炮”（第 45 页）
- 有关调整声音设置的详情，请参见以下内容：
 - “以 3D 环绕声播放”（第 27 页）
 - “以环绕声播放”（第 27 页）
 - “以 2 声道立体声播放”（第 27 页）
 - “清晰地播放人声（清晰音质）”（第 28 页）
 - “欣赏增强的低音声音（低音扩展）”（第 28 页）
- 有关播放存储在 Bluetooth 装置上的音乐文件的详情，请参见以下内容：
 - “欣赏存储在 Bluetooth® 装置上的音乐”（第 29 页）
- 有关通过网络播放音频的详情，请参见以下内容：
 - “使用 AirPlay 播放音乐”（第 34 页）
 - “播放存储在媒体服务器（电脑或 NAS）上的音乐”（第 35 页）
 - “收听网络广播电台”（第 36 页）
 - “收听流媒体服务”（第 38 页）
- 若要静音，请按 。再按 可取消静音。



闪烁（静音）

- 将输入到 HDMI IN 插孔的声音从电视输出时，即使按 VOLUME (+/-)或 ，音量也不会改变。
- 若要调整低音炮音量，请参见 SUBWOOFER (+/-)。可以分别调整低音炮音量和整体音量。

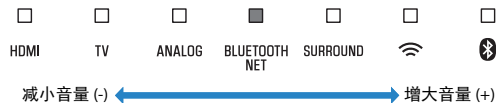

- 从与电视相连接的装置播放音频/视频时，选择电视作为本机的输入源，并在电视上选择带有输入选择器的播放装置。

欣赏喜爱的声音

以 3D 环绕声播放

根据输入源或个人喜好，按下 3D SURROUND 切换到 3D 环绕播放。
选中 3D 环绕播放时，DTS Virtual:X 从水平方向和不同高度的位置都能听到声音。

SURROUND 指示灯亮起蓝灯。



注

当本机连接至网络并使用该 app 已注册为支持 MusicCast 的设备时，可以使用安装在移动装置上的专用 MusicCast CONTROLLER app 来选择电视节目、电影、音乐、体育或游戏环绕模式。有关详情，请参见以下内容：

- “连接 MusicCast CONTROLLER app (将本机注册为支持 MusicCast 的设备)”
(第 22 页)

以环绕声播放

根据输入源或个人喜好，按下 SURROUND 切换到环绕声播放。
SURROUND 指示灯亮起白色。



注

当本机连接至网络并使用该 app 已注册为支持 MusicCast 的设备时，可以使用安装在移动装置上的专用 MusicCast CONTROLLER app 来选择电视节目、电影、音乐、体育或游戏环绕模式。有关详情，请参见以下内容：

- “连接 MusicCast CONTROLLER app (将本机注册为支持 MusicCast 的设备)”
(第 22 页)

以 2 声道立体声播放

按下 STEREO 切换到 2 声道立体声播放。可以用自己喜爱的声音模式欣赏播放源。

当启用立体声播放时，SURROUND 指示灯熄灭。



清晰地播放人声（清晰音质）

按下 CLEAR VOICE 打开清晰音质功能。可以清晰地播放电影和电视表演、或新闻和体育评论中的台词等人声。

再次按下按钮以禁用此功能。



注

按下 INFO，确认是否已启用/禁用清晰音质功能。有关详情，请参见以下内容：

- “显示音频信息和功能设置”（第 32 页）

欣赏增强的低音声音（低音扩展）

按下 BASS EXTENSION 打开低音扩展功能。可以欣赏到强劲有力的低音和更有力的声音。

再次按下按钮以禁用此功能。



注

按下 INFO，确认是否已启用/禁用低音扩展功能。有关详情，请参见以下内容：

- “显示音频信息和功能设置”（第 32 页）

Bluetooth® 装置的使用

欣赏存储在 Bluetooth® 装置上的音乐

可以通过无线连接在本机上播放存储在智能手机、智能音箱或数字音乐播放器等 Bluetooth 装置上的音乐文件。

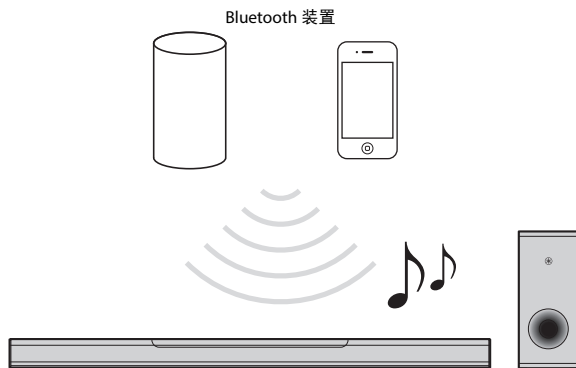

注

默认情况下启用网络待机功能。当 Bluetooth 装置在本机关闭的情况下连接到本机时，本机将打开并立即准备播放 Bluetooth 装置的声音。有关详情，请参见以下内容：

- “启用/禁用网络待机功能”（第 43 页）

1 按 BLUETOOTH 选择 “Bluetooth” 作为输入源。

本机上的 BLUETOOTH/NET 指示灯亮起。



注

如果已事先连接 Bluetooth 装置，则按下 BLUETOOTH 时，本机将连接到您上次所连接的装置。

2 在 Bluetooth 装置上启用 Bluetooth 功能。

Bluetooth 装置上出现 Bluetooth 装置列表。

3 在列表中选择本机。

当本机已注册为支持 MusicCast 的设备时，本机指定的房间名称将显示在列表中。否则，显示“YAS-408 XXXXX Bluetooth”。

如果需要密钥 (PIN)，请输入“0000”。

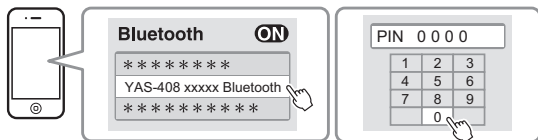

当 Bluetooth 装置与本机间建立连接时，Bluetooth 装置上会显示完成消息，且本机上的  指示灯亮起蓝灯。



亮起（蓝色）

4 播放 Bluetooth 装置中的歌曲。

本机将开始播放 Bluetooth 装置的音频。

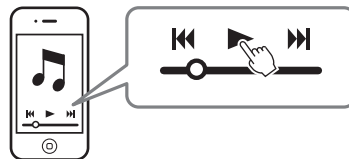

注

- 若要终止 Bluetooth 连接，请执行以下任一操作。
 - 关闭 Bluetooth 装置的 Bluetooth 功能。
 - 按住 BLUETOOTH 3 秒以上。
 - 在本机上选择 Bluetooth 以外的输入源。
 - 关闭本机电源。
- 如果在本机的输入源为 BLUETOOTH 时终止 Bluetooth 连接，则  指示灯熄灭，本机进入连接等待状态。
- 根据需要调整 Bluetooth 装置的音量大小。
- 执行 Bluetooth 连接操作，在 10m 的范围内将 Bluetooth 装置与本机连接。
- 有关详情，请参见 Bluetooth 装置随附的说明书。

使用电视遥控器操作本机（HDMI 控制）

HDMI 控制功能可以协调电视和本机的操作，可以使用电视遥控器操作本机。

当本机通过 HDMI 缆线连接到电视时，可以用电视遥控器执行以下操作。

可用电视遥控器控制的操作

电视遥控器（示例）

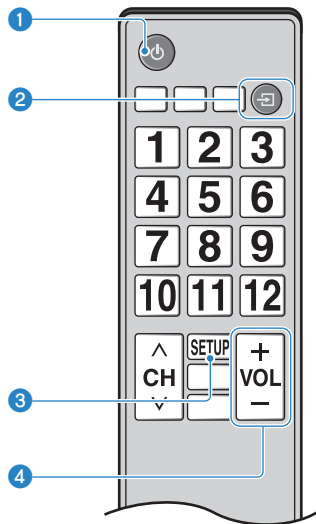

1 开/关

电视和本机同时开/关。

2 切换输入源

当电视的输入源切换时，本机的输入源也随之切换。

例如，在电视上选择电视节目时，本机的音频输入源被切换为 HDMI OUT (ARC)插孔，使用 ARC 功能或 TV 输入插孔。

此外，当 BD/DVD 播放机连接到本机上的 HDMI IN 插孔时，使用电视遥控器选择 BD/DVD 播放机时，本机的输入源切换为 HDMI。

3 切换音频输出装置

音频输出可以切换至电视或本机。

4 调节音量

当电视的音频输出设为本机时，音量可以调节。

注

- 如果无法使用电视遥控器操作本机，请配置电视和本机的 HDMI 控制功能。有关详情，请参见以下内容：
 - “配置 HDMI 控制功能”（第 40 页）
- 输入源可以在本机关闭时切换（HDMI 信号通过）。
- 电视和本机上显示的音量可能不一致。

显示音频信息和功能设置

正在播放的音频信号类型，以及功能设置（例如低音扩展功能）可以通过指示灯的状态确认。

1 按遥控器上的 INFO。

按 INFO 后，本机的指示灯将显示 3 秒钟的以下音频信息。



- 显示音频信号的类型。**
HDMI 亮灯（白色）：Dolby Digital
HDMI 亮灯（红色）：DTS
TV 亮灯（白色）：AAC
HDMI 和 TV 熄灭：PCM/模拟输入/无输入
- 显示 Dolby Pro Logic II 已启用或禁用。用环绕声播放双声道立体声信号时自动启用 Dolby Pro Logic II。**
亮灯：启用
关闭：禁用
- 显示低音扩展功能设置。**
亮灯：启用
关闭：禁用
- 显示清晰音质功能设置。**
亮灯：启用
关闭：禁用
- 显示网络待机功能设置。**
亮灯：启用
关闭：禁用
- 显示 Bluetooth 功能设置。**
亮灯（蓝色）：启用
关闭：禁用

注册本机收藏夹

使用 FAVORITE 按钮将在网络上已播放的输入源（网络广播电台、存储在媒体服务器上的音乐文件夹等）注册为收藏夹。

1 播放要注册的输入源。

“播放存储在媒体服务器（电脑或 NAS）上的音乐”
（第 35 页）

“收听网络广播电台”（第 36 页）

“收听流媒体服务”（第 38 页）

2 按住 FAVORITE 1、2 或 3 至少 3 秒钟。

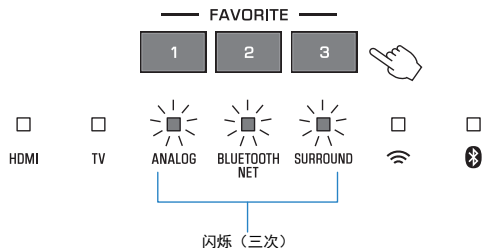

播放喜爱的输入源

1 按下所需的网络广播电台已被分配到的 FAVORITE 1、2 或 3。

注

使用遥控分配给 FAVORITE 1、2 或 3 的收藏夹也将分配给 MusicCast CONTROLLER app “收藏夹” 1、2 和 3。如果收藏夹 1、2 或 3 随本机或 MusicCast CONTROLLER app 而更改，则相应的收藏夹也将自动随之更改。

使用 AirPlay 播放音乐

使用 AirPlay 播放 iTunes/iOS 设备的音乐

iTunes 中或存储在诸如 iPhone 的 iOS 设备上的音乐文件夹可以通过网络使用 AirPlay 功能在本机上播放。

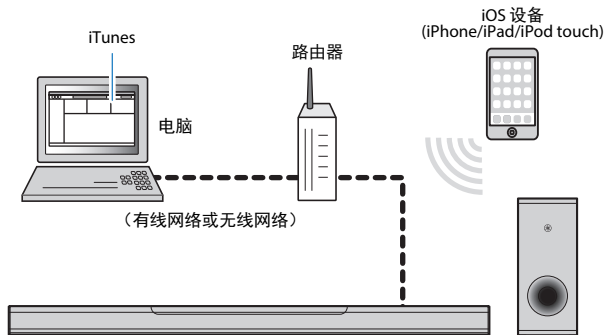

1 在电脑上启动 iTunes 或在 iOS 设备上显示播放屏幕。

2 点击或轻触 iTunes 中或 iOS 设备上的 AirPlay 图标，然后选择本机（本机的网络名称）作为音频输出装置。

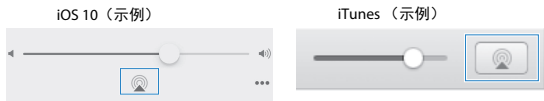

3 选择歌曲，然后开始在 iTunes 中或 iOS 设备上播放。

本机会自动选择“AirPlay”作为输入源，然后开始播放。本机的音量还可以使用 iTunes 或 iOS 设备调节。



注意

- 当使用 iTunes 中或 iOS 设备上的音量控制时，音量可能会非常大。这可能会导致本机或音箱损坏。如果在播放期间音量突然变大，请立即在 iTunes 中或 iOS 设备上停止播放。

注

默认情况下启用网络待机功能。当在本机关闭是播放 iTunes 中的音乐文件或 iOS 设备上的音乐文件，本机打开，并且立即准备好播放 iTunes 或 iOS 设备的声音。有关详情，请参见以下内容：

- “启用/禁用网络待机功能”（第 43 页）

播放存储在媒体服务器（电脑或 NAS）上的音乐

播放存储在媒体服务器（电脑或 NAS）上的音乐

存储在媒体服务器上的音乐文件夹可以在本机上播放。

注

- 与本机共享的媒体必须先在媒体服务器上启用。参见电脑（或 NAS）随附的文档或 app 获取启用媒体共享的说明。
- 使用安装在移动装置上的 MusicCast CONTROLLER app 来播放音乐。务必提前将本机注册到 MusicCast 网络。有关详情，请参见以下内容：
 - “连接 MusicCast CONTROLLER app（将本机注册为支持 MusicCast 的设备）”（第 22 页）
- 本机和媒体服务器必须连接到同一无线路由器。
- 使用无线网络连接时，音频播放可能会中断。在此情况下，使用有线网络连接。
- 有关可播放文件格式的详情，请参见以下内容。
 - “支持的文件格式”（第 60 页）

1 使用 MusicCast CONTROLLER app 来选择本机的房间（房间 1 等）。

2 轻触 （服务器）。

3 按照屏幕上的说明选择一首歌曲。

注

当使用 MusicCast CONTROLLER app 在“收藏夹”中用编号 1、2 或 3 注册音乐文件夹时，已注册的音乐文件夹可以通过遥控器上的 FAVORITE 1、2 或 3 播放。有关详情，请参见以下内容：

- “注册本机收藏夹”（第 33 页）

收听网络广播电台

选择网络广播电台

选择网络广播电台并开始播放。

注

- 使用安装在移动装置上的 MusicCast CONTROLLER app 来选择一个网络电台。务必提前将本机注册到 MusicCast 网络。有关详情，请参见以下内容：
 - “连接 MusicCast CONTROLLER app（将本机注册为支持 MusicCast 的设备）”（第 22 页）
- 一些网络广播电台可能不可用。
- 此功能使用 airable.Radio 的扩展目录。“airable”是 Tune In GmbH 的一项服务。
- 此服务可能会在未经通知的情况下被中断。

1 使用 MusicCast CONTROLLER app 来选择本机的房间（房间 1 等）。

2 轻触 （网络广播）。

3 从列表选择一个电台。

注

当使用 MusicCast CONTROLLER app 在“收藏夹”中用编号 1、2 或 3 注册网络广播电台时，已注册的网络广播电台可以通过遥控器上的 NET RADIO 1、2 或 3 播放。有关详情，请参见以下内容：

- “注册本机收藏夹”（第 33 页）

将网络电台添加到书签

将正在播放的网络电台添加到书签。

注

使用安装在移动装置上的 MusicCast CONTROLLER app 来选择一个网络电台。务必提前将本机注册到 MusicCast 网络。有关详情，请参见以下内容：

- “连接 MusicCast CONTROLLER app（将本机注册为支持 MusicCast 的设备）”（第 22 页）

1 选择网络广播电台。

2 轻触播放屏幕中的 **⋮**，然后轻触“增加标签”。



调频到已注册的网络广播电台

- 1 轻触“Radio”，然后轻触“收藏夹”选择所需的网络广播电台。

收听流媒体服务

流媒体服务可以使用安装在移动装置上的 MusicCast CONTROLLER app 来收听。在 MusicCast CONTROLLER 屏幕上，选择本机指定用的房间名称，然后通过其电台名称选择要调谐的音乐流媒体服务。有关详情，请参见 MusicCast CONTROLLER app。

注

- 服务仅限于特定地区。
- 本机支持的服务可能无法使用，具体取决于购买本机的地区。
- 服务可以会变更或中断，恕不另行通知。
- 使用安装在移动装置上的 MusicCast CONTROLLER app 收听流媒体服务。务必提前将本机注册到 MusicCast 网络。有关详情，请参见以下内容：
 - “连接 MusicCast CONTROLLER app（将本机注册为支持 MusicCast 的设备）”（第 22 页）
- 有关音乐流媒体服务的详情，请参见对流媒体的补充内容。访问 Yamaha 下载页面进行下载。
<https://download.yamaha.com/>

播放存储在移动装置上的音乐

播放存储在移动装置上的歌曲

通过网络播放存储在移动装置上的歌曲。
使用安装在移动装置上的 MusicCast CONTROLLER app 来播放歌曲。

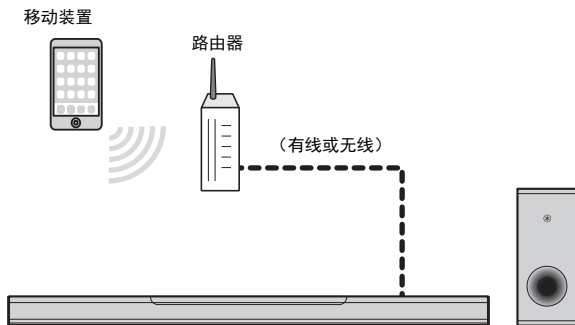

注

务必提前将本机注册到 MusicCast 网络才能使用此功能。有关详情，请参见以下内容：

- “连接 MusicCast CONTROLLER app（将本机注册为支持 MusicCast 的设备）”（第 22 页）

- 1 使用 MusicCast CONTROLLER app 来选择本机的房间（房间 1 等）。
- 2 轻触 （移动装置的名称）。
- 3 从“播放列表”、“表演者”等中选择一首歌曲。

配置

配置各种功能

改变指示灯的亮度（DIMMER）

改变主机上指示灯的亮度。

每次按 DIMMER 时，指示灯的亮度变化如下。

暗（默认设置）→关闭→亮→暗→…



指示灯在操作后会亮起，几秒钟后变为指定的亮度。

配置 HDMI 控制功能

启用或禁用本机的 HDMI 控制功能（链接功能）。此功能可以协调电视和本机的操作，可以使用电视遥控器操作本机。

默认情况下启用此功能。

1 关闭本机电源。

2 按住 HDMI 至少 3 秒。



HDMI 控制功能已启用或禁用，并且本机电源已打开。指示灯显示 HDMI 控制功能状态几秒钟，然后所有指示灯亮起。

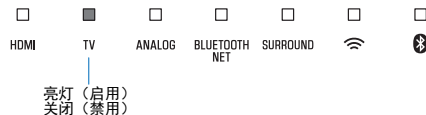

注

- 连接支持 Audio Return Channel (ARC) 的电视，或使用 HDMI 信号传送时启用 HDMI 控制功能。有关详情，请参见以下内容：
 - “连接支持 Audio Return Channel (ARC) 的电视”（第 17 页）
 - “使用电视遥控器操作本机（HDMI 控制）”（第 31 页）
- 如果不能使用电视遥控器操作本机，请确认本机的 HDMI 控制功能已启用，并且电视上的 HDMI 控制功能已启用。有关详情，请参见以下内容：
 - “无法使用电视遥控器操作本机”（第 50 页）
- 如果禁用 HDMI 控制功能，本机的功耗将降低。

配置 HDMI 音频输出

当 HDMI 控制功能被禁用时，选择要播放通过本机的 HDMI IN 插孔所输入音频的装置。默认情况下，从本机输出 HDMI 音频。

设置

本机（默认） 从本机播放 HDMI 音频输入信号。

电视播放 从电视播放 HDMI 音频输入信号。

1 关闭本机电源。

2 按住 SURROUND 至少 3 秒。



在本机和电视之间切换 HDMI 音频输出，并打开本机电源。指示灯显示 HDMI 音频输出状态几秒钟，然后所有指示灯亮起。

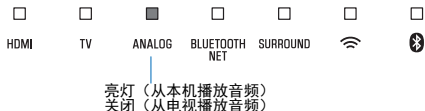

注

- 从电视播放 HDMI 音频输入信号时，不可在本机调节音量。使用电视遥控器调节音量。
- 有关 HDMI 控制功能的详情，请参见以下内容：
 - “配置 HDMI 控制功能”（第 40 页）
- 要在启用 HDMI 控制功能的状态下配置 HDMI 音频输出，选择连接到本机的电视机配置的音频输出装置。
- 输入到本机的 HDMI IN 插孔的 HDMI 视频信号总是从本机的 HDMI OUT (ARC)插孔输出。

设置自动待机功能

启用自动待机功能可以防止本机在不使用时继续运行。启用自动待机功能时，发生以下任一情况时，本机将自动关闭。

- 8 小时无操作
- 选择 Bluetooth 或 HDMI 作为输入源时，没有音频输入且 20 分钟无操作。

1 关闭本机电源。

2 触按 , 然后按本机上的 /CONNECT。



自动电源待机功能已启用或禁用，并且本机电源已打开。指示灯显示自动电源待机功能几秒钟，然后所有指示灯亮起。

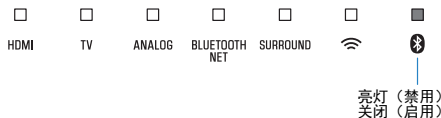

注

自动待机功能的默认设置因国家或地区而异。

- 英国、欧洲和韩国型号：启用
- 其他型号：禁用

启用/禁用触控面板控制（儿童锁定功能）

禁用触控面板控制，以防止儿童意外操作本机。触控面板控制被禁用时，只能通过遥控器或专用的免费 MusicCast CONTROLLER™ app 进行操作。默认情况下启用此功能。

- 1 关闭本机电源。
- 2 按住 INFO 至少 3 秒。



触控面板控制已启用或禁用，并且本机电源已打开。指示灯显示触摸板控制状态几秒钟，然后所有指示灯亮起。

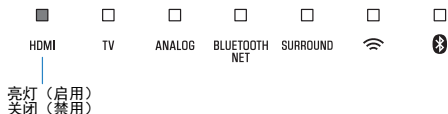

使用环绕扬声器（MusicCast Surround 功能）

支持 MusicCast Surround 功能且作为“Pairing Devices（配对设备）”使用的设备，如 MusicCast 20，可以作为本机的环绕扬声器使用。

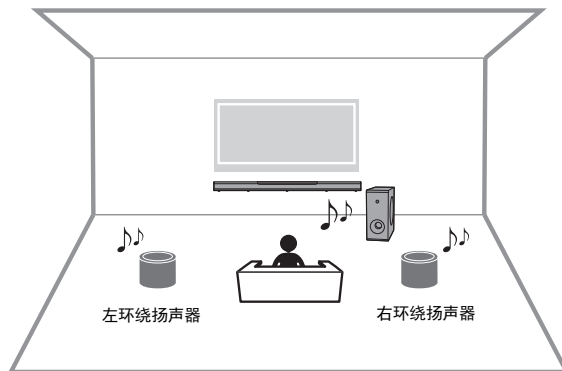

- 1 使用 MusicCast CONTROLLER app 将本机和支持 MusicCast Surround 功能（配对设备）的设备注册到同一房间。
- 2 按照 app 屏幕上的说明设置 MusicCast Surround 功能。

注

- 该功能将通过日后的固件更新提供。有关详情，请参见网站了解该产品。
- 功能和安装可能因所使用的支持 MusicCast Surround 功能（配对设备）的设备而异。有关详情，请参见本机随附的文档。

启用/禁用网络待机功能

启用网络待机功能可以使用移动或 Bluetooth 装置打开或关闭本机，如下所示。

默认情况下启用此功能。

- 当本机关闭时，它将在以下播放操作中打开。
 - 使用 AirPlay 功能播放音乐文件夹。
 - 播放存储在网络附加存储 (NAS) 装置上的音乐文件夹
- 本机还可以使用安装在移动装置上的 MusicCast CONTROLLER app 来打开和关闭。
- 当 Bluetooth 装置在本机关闭的情况下连接到本机，将打开本机，且输入源切换到 BLUETOOTH。

1 关闭本机电源。

2 触按 ，然后按本机上的 /CONNECT。



网络待机功能已启用或禁用，并且本机电源已打开。指示灯显示网络待机功能几秒钟，然后所有指示灯亮起。

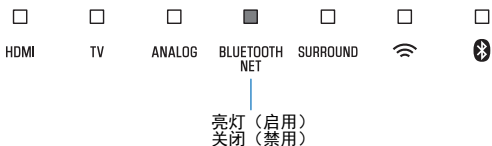

注

- 本机在启用网络待机功能时关机消耗的功率比在禁用此功能时关机消耗的功率多。
- 按下 INFO，确认是否已启用/禁用网络待机功能。有关详情，请参见以下内容：
 - “显示音频信息和功能设置”（第 32 页）

启用/禁用无线 (Wi-Fi) 连接

启用/禁用无线 (Wi-Fi) 连接。

默认情况下启用此功能。

1 关闭本机电源。

2 按住 NET 至少 3 秒。



无线 (Wi-Fi) 连接已启用或禁用，并且本机电源已打开。指示灯显示无线 (Wi-Fi) 连接状态几秒钟，然后所有指示灯亮起。

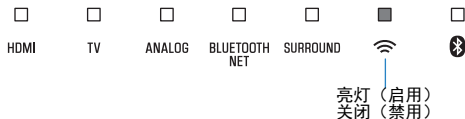

启用/禁用 Bluetooth 功能

启用/禁用 Bluetooth 功能。
默认情况下启用此功能。

1 关闭本机电源。

2 按住 BLUETOOTH 至少 3 秒。



Bluetooth 功能已启用，并且本机电源已打开。指示灯显示 Bluetooth 功能几秒钟，然后所有指示灯亮起。

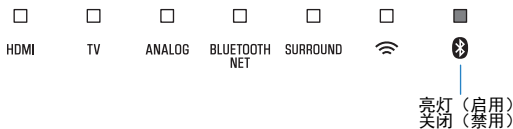

注

按下 INFO，确认是否已启用/禁用 Bluetooth 功能。有关详情，请参见以下内容：

- “显示音频信息和功能设置”（第 32 页）

更新本机的固件

将会根据需要发布提供附加功能或产品改进的新固件。固件可以使用安装在移动装置上的 MusicCast CONTROLLER app 来更新。

须知

- 在固件更新期间，请不要操作本机或断开电源线或网线。
- 如果互联网连接速度慢，或本机连接的是无线网络，则根据网络连接情况可能无法进行网络更新。如果发生这种情况，请稍后再试。
- 有关更新的详情，请访问 Yamaha 网站。

当新固件发布时，消息“已有最新固件，需要更新吗？”显示在 MusicCast CONTROLLER app 屏幕上。

1 轻触“是”。

固件更新将开始。

固件更新时，app 将显示指示更新进度的进度条。

注

如果选择“稍后”，则轻触 app 房间选择屏幕中的 ⚙️（设置），然后选择“新固件版本可用”。按照屏幕说明更新固件。

如果成功完成更新，消息“更新固件完成”将显示在 app 屏幕上，本机上的所有指示灯将闪烁。



2 轻触本机上的 \mathcal{P} /CONNECT。



固件更新完成。

注

如果固件更新失败，app 将显示消息“MusicCast 设备更新失败”，本机上的 HDMI 指示灯将闪烁红光。按下 \mathcal{P} 关闭本机，然后再次开机，并再次尝试更新固件。如果更新再次失败，请检查网络连接。

手动配对主机和低音炮

本机首次开机时，主机和低音炮自动通过无线连接进行连接。如果主机和低音炮由于暂时的通信失败而未能正确连接，请手动配对主机和低音炮。

注

配对是在主机和低音炮之间建立无线连接的过程。

1 关闭本机电源。

2 按住 SUBWOOFER (-) 至少 3 秒。

主机上的 TV 指示灯闪烁。

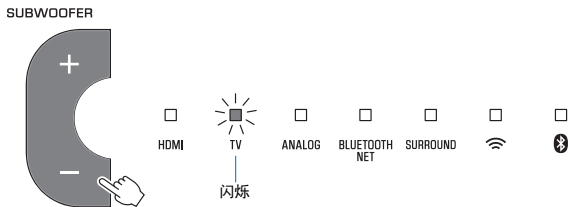

3 在 30 秒内，按住低音炮后面板上的 PAIRING 按钮至少 3 秒钟。

当主机和低音炮已配对，且无线连接已建立时， \mathcal{P} 指示灯将亮起，主机和低音炮打开。

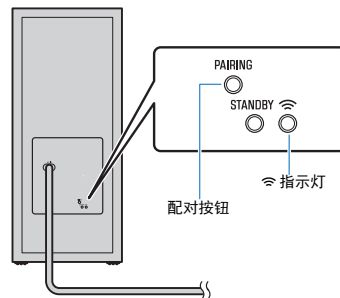

如果暗按照此处描述的步骤操作后，低音炮上 \mathcal{P} 指示灯不亮，请参见“低音炮没有声音”（第 51 页）。

初始化本机

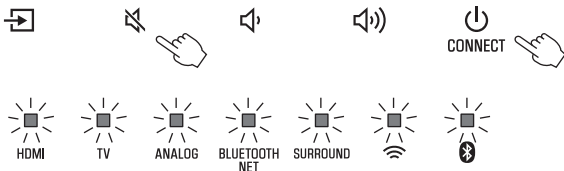

将本机的设置重置为出厂设置。

- 1 关闭本机电源。
- 2 触按本机上的  和 /CONNECT 直到指示灯闪烁。



闪烁 (初始化)

使用 WAC 功能连接至网络

当本机在购买后首次开机时，主机上的  指示灯缓慢闪烁。当  指示灯闪烁时，从 iOS 设备（iPhone 等）的网络设置可以应用到本机，将本机连接至无线网（WAC 功能）。

注

如果本机的 NETWORK 插孔使用电缆（有线连接）连接至路由器，则  指示灯不会闪烁。

- 1 显示 iOS 设备上的 Wi-Fi 设置，并从“SETUP A NEW AIRPLAY SPEAKER...”中选择该设备。



- 2 当显示以下屏幕时，选择本机将要连接的网络（接入点）。



注

如果本机使用 MusicCast CONTROLLER app 连接至网络，则网络设置将更改为 MusicCast CONTROLLER app 的网络设置。





设置动态范围压缩

选择动态范围压缩水平。



默认情况下该功能设为“无压缩”。

1 关闭本机电源。

2 使用遥控器选择所需的压缩水平。

压缩水平	功能	操作（必须在三秒内连续按下按钮。）
压缩（最大）	应用动态范围压缩的最大值。	STEREO, 音量+, 然后 
压缩（标准）	应用于正常家用的动态范围压缩标准值。	STEREO, 音量-, 然后 
无压缩	不应用动态范围压缩。	STEREO,  , 然后 

指示灯显示所应用的压缩水平持续若干秒。

压缩水平	指示器
压缩（最大）	 <input type="checkbox"/> <input type="checkbox"/> <input type="checkbox"/> <input type="checkbox"/> <input type="checkbox"/> <input type="checkbox"/> <input type="checkbox"/> HDMI TV ANALOG BLUETOOTH SURROUND NET 亮起（红色）
压缩（标准）	 <input type="checkbox"/> <input type="checkbox"/> <input type="checkbox"/> <input type="checkbox"/> <input type="checkbox"/> <input type="checkbox"/> <input type="checkbox"/> HDMI TV ANALOG BLUETOOTH SURROUND NET 亮起（白色）
无压缩	  <input type="checkbox"/> <input type="checkbox"/> <input type="checkbox"/> <input type="checkbox"/> <input type="checkbox"/> <input type="checkbox"/> HDMI TV ANALOG BLUETOOTH SURROUND NET 亮起（白色）

附录

常见问题（通用）

发生故障时，请先检查以下内容：

当本机工作不正常时，请参阅以下内容。

- 本机（主机和低音炮）、电视和播放装置（如 BD/DVD 播放机）的电源线是否已牢固连接至交流壁式电源插座。
- 本机（主机和低音炮）、电视和播放装置（如 BD/DVD 播放机）已打开。
- 每条缆线的接头是否已牢固地插入每台装置的插孔中。

如果电源和缆线没有问题，请参阅以下内容：

- “常见问题（电源和系统功能）”（第 48 页）
- “常见问题（音频）”（第 50 页）
- “常见问题（Bluetooth®）”（第 52 页）

如果您遇到的问题未被列出，或给出的指导不起作用，请将本机关闭，断开电源线，并联络距离您最近的授权的 Yamaha 经销商或服务中心。

常见问题（电源和系统功能）

电源突然关闭

● 激活自动待机功能。

启用自动待机功能时，发生以下任一情况时，本机将自动关闭。
- 8 小时内未进行任何操作。

- 选择 BLUETOOTH 或 HDMI 作为输入源，但没有音频输入到本机，或本机超过 20 分钟无操作。

再次打开本机电源。如果不使用自动待机功能，则禁用该功能。有关详情，请参见以下内容：

- “设置自动待机功能”（第 41 页）

● 已激活保护电路。（HDMI 指示灯闪烁白色或红色。）

确认所有连接正确后，再次打开本机。如果电源仍频繁关闭，将电源线从交流壁式电源插座中拔下，并联络距离您最近的授权的 Yamaha 经销商或服务中心。

无法接通电源

● 已连续 3 次激活保护电路。（如果尝试在这种情况下打开电源，HDMI 指示灯会闪烁红色。）

为了保护产品，不要打开电源。将电源线从交流壁式电源插座中拔下，并联络距离您最近的授权的 Yamaha 经销商或服务中心。

从本机的触控面板无法执行操作。

● 触控面板控制被禁用。

启用触控面板控制。有关详情，请参见以下内容：

- “启用/禁用触控面板控制（儿童锁定功能）”（第 42 页）

尽管本机的电源是打开的，但所有的指示灯都亮起了（看起来像是关闭状态）

- 将本机配置为除本机运行状态下，指示灯不亮起或闪烁。
按 DIMMER 选择所需的亮度。有关详情，请参见以下内容：
 - “改变指示灯的亮度（DIMMER）”（第 40 页）

本机不能正常工作

- 内部微电脑因外部电击（例如闪电或过量静电）或电源电压较低而突然停止。
将电源线从交流壁式电源插座中拔下并再次插入。

本机自行打开

- 另一个 Bluetooth 装置正在附近运行。
终止与本机的 Bluetooth 连接。有关详情，请参见以下内容：
 - “欣赏存储在 Bluetooth® 装置上的音乐”（第 29 页）

电视机的 3D 眼镜不好用

- 本机挡住了电视的 3D 眼镜发射器。
确认电视的 3D 眼镜发射器的位置，并重新摆放本机位置，使其不阻碍发射器。

电视屏幕上不显示 HDMI 视频

- HDMI 缆线未正确连接。
正确连接 HDMI 缆线。有关详情，请参见以下内容：
 - “连接支持 Audio Return Channel (ARC) 的电视”（第 17 页）
 - “连接不支持 Audio Return Channel (ARC) 的电视”（第 18 页）

本机被关闭时，播放装置的视频和/或音频未输出到电视机

- HDMI 控制功能被禁用。
启用 HDMI 控制功能。有关详情，请参见以下内容：
 - “配置 HDMI 控制功能”（第 40 页）

无法使用遥控器操作本机

- 本机超出了操作范围。
请在操作范围内使用遥控器。有关详情，请参见以下内容：
 - “遥控器的操作范围”（第 8 页）
- 电池电力微弱。
更换新电池。有关详情，请参见以下内容：
 - “更换遥控器的电池”（第 9 页）
- 本机的遥控器传感器暴露在阳光直射或强光照射下。
调节光线角度或重新摆放本机。

无法使用电视遥控器操作电视机

- 本机挡住了电视的遥控器传感器。
重新摆放本机，使其不妨碍电视机的遥控器传感器。

无法使用电视遥控器操作本机

● HDMI 控制功能不正常。

确认设置是否正确配置如下。

- 本机的 HDMI 控制功能已启用。
- 在电视上启用 HDMI 控制功能。
- 设置音频输出到电视机以外的任何选项。

如果不能使用电视机遥控器操作本机，即使在设置后也不能正确应用：

- 关掉本机和电视机，然后再将它们打开。
- 通过 HDMI 缆线断开连接到本机和外部装置的电源线。大约 30 秒钟后再插上电源。

● 电视机和 BD/DVD 播放机不是同一家制造商生产的。

我们建议使用同一制造商生产的电视机和 BD/DVD 播放机。

● 电视机不支持本机的功能。

即使电视机支持 HDMI 控制功能，某些功能也可能不可用。有关详情，请参阅电视随附的说明书。

常见问题（音频）

无声音

● 选择了其他输入源。

选择合适的输入源。有关详情，请参见以下内容：

- “播放的基本步骤”（第 25 页）

● 静音功能被激活。

取消静音功能。有关详情，请参见以下内容：

- “播放的基本步骤”（第 25 页）

● 音量太小了。

把音量调大。有关详情，请参见以下内容：

- “播放的基本步骤”（第 25 页）

● 本机的电源线没有正确连接。

确保本机的电源线牢牢地插入交流壁式电源插座中。有关详情，请参见以下内容：

- “连接电源线”（第 20 页）

● 连接播放装置上的输入插孔。

连接本机上的输入插孔和播放装置上的输出插孔。

● 输入了本机无法播放的信号。

将播放装置上的音频输出设置更改为 PCM、Dolby Digital 或 DTS。

● 配置本机使 HDMI 音频输入信号从电视输出。

配置本机使 HDMI 音频输入信号从本机输出。有关详情，请参见以下内容：

- “配置 HDMI 音频输出”（第 41 页）

- **HDMI 控制功能被禁用。**

当仅使用 HDMI 线缆连接支持 ARC (Audio Return Channel) 的电视时，启用 HDMI 控制功能。

为了从禁用 HDMI 控制功能的本机输出音频信号，通过光纤数字音频线将电视的音频输出插孔连接到本机的 TV 输入插孔（光纤数字）。

有关详情，请参见以下内容：

- “配置 HDMI 控制功能”（第 40 页）
- “连接不支持 Audio Return Channel (ARC) 的电视”（第 18 页）

- **启用 HDMI 控制的电视，声音被设置为从电视内置扬声器输出。**

使用电视的 HDMI 设置将音频输出设置为电视内置扬声器以外的任何选项。

低音炮没有声音

- **低音炮未连接至交流壁式电源插座中。**

将低音炮的电源线插入交流壁式电源插座中。有关详情，请参见以下内容：

- “连接电源线”（第 20 页）

- **已激活低音炮中的保护电路。**

为了保护产品，不要打开低音炮电源。将电源线从交流壁式电源插座中拔下，并联络距离您最近的授权的 Yamaha 经销商或服务中心。

- **播放源不包含低频信号。**

播放包含低频信号的声音源，并确认声音是从低音炮输出的。

- **音量太小了。**

调高低音炮的音量。有关详情，请参见以下内容：

- “播放的基本步骤”（第 25 页）

- **低音炮的正面被阻挡。**

清理低音炮正面和低音反射端口周围的区域。

- **[当低音炮上的 指示灯闪烁时。]**

由于无线通信状态不良，主机和低音炮未连接。

- 将低音炮移至主机附近。

如果问题仍未解决，请将低音炮移至支持通信状况更好的位置（其中 指示灯亮起）。

- 如果主机和低音炮之间的通信被金属物体或其他物体阻挡，请更改主机和低音炮的位置，或更改低音炮的安装位置。

- 如果存在发射无线电频率信号的装置（微波炉、无线局域网等），请将主机和低音炮移至远离该设备的地方。

- **[当低音炮上的 指示灯闪烁时。]**

主机和低音炮未配对。

手动配对主机和低音炮。有关详情，请参见以下内容：

- “手动配对主机和低音炮”（第 45 页）

如果未建立无线连接，本机可能出现故障。将电源线从交流壁式电源插座中拔下，并联络距离您最近的授权的 Yamaha 经销商或服务中心。

本机打开时音量减小

- **自动音量调节功能被激活。**

为了防止音量过大，本机开机时自动将音量控制在一定的水平。根据需要调高音量。有关详情，请参见以下内容：

- “播放的基本步骤”（第 25 页）

没有环绕声效果

- **选择了立体声播放。**

选择环绕声播放或 3D 环绕声播放。有关详情，请参见以下内容：

- “以 3D 环绕声播放”（第 27 页）

- “以环绕声播放”（第 27 页）

- **音量太小了。**
把音量调大。有关详情，请参见以下内容：
 - “播放的基本步骤”（第 25 页）
- **电视或播放装置被设置为仅输出 2 声道音频（如 PCM）。**
将电视或播放装置上的数字音频输出设置更改为多声道线性 PCM 或 bitstream。
- **声音也可以从电视内置扬声器中听到。**
把电视机音量调小。有关详情，请参见以下内容：
 - “播放的基本步骤”（第 25 页）
- **收听位置离本机太近。**
收听位置应与本机保持一定距离。

可听见噪音

- **本机离另一个数字或高频装置太近。**
将这些装置远离本机。

常见问题（Bluetooth®）

本机不能连接到 Bluetooth® 装置

- **Bluetooth 未被选为输入源。**
选择 Bluetooth 作为输入源。有关详情，请参见以下内容：
 - “欣赏存储在 Bluetooth® 装置上的音乐”（第 29 页）
- **本机距离 Bluetooth 装置太远了。**
将 Bluetooth 装置移至本机附近。
- **附近有可以发射电磁波（例如微波炉、无线装置等）的装置。**
不要在发射电磁波的装置附近使用本机。
- **正在使用的 Bluetooth 装置可能不支持 A2DP 配置文件。**
使用支持 A2DP 配置文件的 Bluetooth 装置。
- **Bluetooth 装置上登记的连接配置文件可能无法正常工作。**
删除 Bluetooth 装置上的连接配置文件，然后将 Bluetooth 装置连接到本机。
- **Bluetooth 适配器等装置的密钥不是“0000”。**
使用密钥为“0000”的 Bluetooth 装置。
- **本机已经连接到另一个 Bluetooth 装置。**
终止当前的 Bluetooth 连接，然后连接到新装置。

从 Bluetooth® 装置中听不到声音，或者声音断断续续

- **Bluetooth 装置的音量可能太小。**
调高 Bluetooth 装置的音量。
- **Bluetooth 未被选为输入源。**
选择 Bluetooth 作为输入源。有关详情，请参见以下内容：
 - “欣赏存储在 Bluetooth® 装置上的音乐”（第 29 页）

- **未在 Bluetooth 装置上执行播放。**
在 Bluetooth 装置上执行播放。
- **Bluetooth 装置上的声音输出不能设置为本机。**
在 Bluetooth 装置上选择本机作为输出目的地。
- **与 Bluetooth 装置的连接已终止。**
再次连接 Bluetooth 装置。
- **本机可能离 Bluetooth 装置太远了。**
将 Bluetooth 装置移至本机附近。
- **附近有可以发射电磁波（例如微波炉、无线装置等）的装置。**
不要在发射电磁波的装置附近使用本机。

当任何问题时（网络故障）

网络功能不起作用

- **未正确获取网络参数（IP 地址）。**
启用无线路由器上的 DHCP 服务器功能。
- **本机不支持 IPv6 网络。**
连接 IPv4 网络。

无法通过无线路由器（接入点）将本机连接到 Internet

- **无线路由器（接入点）已关闭。**
打开无线路由器。
- **本机和无线路由器（接入点）之间的距离太远。**
将本机和无线路由器（接入点）之间的距离拉近。
- **本机和无线路由器（接入点）之间有障碍物。**
移动本机和无线路由器（接入点），使两者之间没有障碍物。
- **无线路由器（接入点）被设置为使用无线信道 14。**
更改无线路由器（接入点）的设置以使用 1 到 13 之间的无线信道。

未找到无线网络

- **微波炉或其他无线装置可能干扰无线通信。**
关闭这些装置，或将其移至远离本机和无线路由器的地方。如果无线路由器支持 5 GHz 带宽，则使用 5 GHz 带宽将主机连接至网络。
- **对网络的访问受到无线路由器（接入点）的防火墙设置的限制。**
检查无线路由器（接入点）的防火墙设置。

本机未检测到媒体服务器（电脑/NAS）

- **媒体共享设置不正确。**
配置共享设置，并选择本机作为共享音乐内容的装置。
- **媒体服务器上安装的某些安全软件阻止本机访问媒体服务器。**
检查媒体服务器上安装的安全软件设置。
- **本机和媒体服务器未在同一网络中。**
请检查网络连接和路由器设置，然后将本机和媒体服务器连接到同一网络。

无法查看或播放媒体服务器（电脑/NAS）上的文件

- **本机或媒体服务器不支持这些文件。**
请使用本机和媒体服务器都支持的文件格式。有关本机支持的文件格式的信息，请参见以下内容：
 - “支持的文件格式”（第 60 页）

无法播放网络广播电台

- **选择的网络广播电台当前不可用。**
广播电台可能存在网络问题，或者服务可能已停止。请稍后再尝试收听该电台，或选择其他电台。
- **选择的网络广播电台当前没有广播声音。**
某些网络广播电台在每天的特定时段没有广播声音。请稍后再尝试收听该电台，或选择其他电台。
- **对网络的访问受到网络装置（如路由器）的防火墙设置的限制。**
请检查网络装置的防火墙设置。广播电台只有在通过每个广播电台指定的端口之后才能播放。端口号因广播电台的不同而异。

使用 AirPlay 时 iOS 设备不识别本机

- **本机连接至多 SSID 路由器。**
对本机的访问可能会受到路由器上网络隔离功能的限制。将 iOS 设备连接至可以访问本机的 SSID。（将其连接到列表顶部的主 SSID。）

MusicCast CONTROLLER app 没有检测到本机

- **本机和移动装置未在同一网络中。**
请检查网络连接和路由器设置，然后将本机和移动装置连接到同一网络。
- **本机连接至多 SSID 路由器。**
对本机的访问可能会受到路由器上网络隔离功能的限制。将移动装置连接至可以访问本机的 SSID。（将其连接到列表顶部的主 SSID。）
- **无线 (Wi-Fi) 连接已禁用。**
启用无线 (Wi-Fi) 连接。有关详情，请参见以下内容：
 - “启用/禁用无线 (Wi-Fi) 连接”（第 43 页）

通过网络更新固件失败

- **根据网络情况，有可能连接不上。**
重新通过网络更新固件或使用 USB 存储装置更新固件。

规格

规格 (YAS-CU408)

放大器部分

最大额定输出功率

- 前左/右 50 W × 2 声道

音箱部分

前左/右

- 类型 声悬浮式（非磁性屏蔽）
- 驱动器 4.6 cm 圆锥形 × 4
- 频率响应 160 Hz ~ 9 kHz
- 阻抗 4 Ω (8 Ω × 2)

高音音箱

- 驱动器 2.5 cm 半球形 × 2
- 频率响应 9 kHz ~ 23 kHz
- 阻抗 4 Ω

解码器

- 支持的音频信号 (HDMI/光纤输入)
- PCM (最多 5.1 声道)
 - Dolby Digital (最多 5.1 声道)
 - DTS Digital Surround (最多 5.1 声道)

输入插孔

- HDMI 1 (HDMI IN)

- 数字 (光纤) 1 (TV)

- 模拟 (3.5mm 立体声迷你) 1 (ANALOG)

输出插孔

- HDMI 1 (HDMI OUT (ARC))

其他插孔

- USB 1 (UPDATE ONLY)
- 局域网 1 (NETWORK)

Bluetooth

- 功能 接收功能 (源设备至本机)

- Bluetooth 版本 版本 4.2

- 支持的配置文件 A2DP、AVRCP

- 支持的代码 接收功能:SBC、AAC

- Bluetooth 级别 Bluetooth 2 级

- 范围 (视线) 约 10 m

- 支持的内容保护法 SCMS-T (接收功能)

[英国和欧洲型号]

- 广播频率 2402 MHz~2480 MHz
- 最大输出功率 (EIRP) 6.5 dBm (4.5 mW)

网络

以太网标准 100BASE-TX/10BASE-T

支持的代码 WAV (仅限 PCM 格式) /AIFF/FLAC: 最高 192 kHz
ALAC: 最高 96 kHz
MP3/WMA/MPEG-4 AAC: 最高 48 kHz

PC 客户端功能

支持 AirPlay

网络广播

Wi-Fi 功能

- 无线 LAN 标准: IEEE 802.11 a/b/g/n/ac*
* 20 MHz 仅限信道带宽
- 无线电频段 2.4 GHz/5 GHz
- 可用的安全方法: WEP、WPA2-PSK (AES)、混合模式

[英国和欧洲型号]

- 广播频率
 - 2.4 GHz 带宽 2402 MHz 至 2482 MHz (20 MHz)
 - 5 GHz 带宽 5170 MHz 至 5250 MHz (20 MHz)
 - 5250 MHz 至 5330 MHz (20 MHz)
 - 5490 MHz 至 5710 MHz (20 MHz)
 - 5735 MHz 至 5835 MHz (20 MHz)
- 最大输出功率 (EIRP)
 - 2.4 GHz 带宽 19.2 dBm (83.2 mW)
 - 5 GHz 带宽 5170 MHz 至 5250 MHz (20 MHz): 21.5 dBm (141.3 mW)
 - 5250 MHz 至 5330 MHz (20 MHz): 21.8 dBm (151.4 mW)
 - 5490 MHz 至 5710 MHz (20 MHz): 24.1 dBm (257.0 mW)
 - 5735 MHz 至 5835 MHz (20 MHz): 13.5 dBm (22.4 mW)

一般

电源

- [美国和加拿大型号] AC 120 V, 60 Hz
- [澳大利亚型号] AC 240 V, 50 Hz
- [欧洲、亚洲和俄罗斯型号] AC 110~240 V, 50/60 Hz
- [英国型号] AC 230 V, 50 Hz
- [台湾型号] AC 110 V, 60 Hz
- [中国型号] AC 220 V, 50 Hz
- [韩国型号] AC 220 V, 60 Hz

功耗 30 W

待机功耗

- [美国、加拿大和台湾型号]
 - HDMI 控制 关、网络待机关 0.4 W
 - HDMI 控制 关、网络待机开 (有线/Wi-Fi/Bluetooth) 1.6/1.8/1.7 W
 - HDMI 控制 开、网络待机关 0.7 W
 - HDMI 控制 开、网络待机开 2.2 W
- [英国和欧洲型号以及其他型号]
 - HDMI 控制 关、网络待机关 0.4 W
 - HDMI 控制 关、网络待机开 (有线/Wi-Fi/Bluetooth) 1.6/1.8/1.7 W
 - HDMI 控制 开、网络待机关 0.7 W
 - HDMI 控制 开、网络待机开 2.2 W

尺寸 (宽 × 高 × 深)

980 × 60 × 110.5 mm

重量

2.7 kg

注

- 本使用说明书的内容为出版时最新的技术规格。请至 Yamaha 网站下载最新版本的使用说明书。
- 具有先进的节能设计，该产品实现了网络待机模式时不超过 2 瓦的低功耗。



规格 (NS-WSW43)

低音炮的规格如下。

放大器部分

最大额定输出功率	100 W
----------	-------

音箱部分

• 类型	低音反射式 (非磁性屏蔽类型)
• 驱动器	16 cm 圆锥形 × 1
• 频率响应	40 Hz~160 Hz
• 阻抗	2 Ω
• 无线电频段	2.4 GHz
• 传输范围	10 m (无干扰)

[英国和欧洲型号]

• 广播频率	2405.35 MHz~2477.35 MHz
• 最大输出功率 (EIRP)	9.0 dBm (8 mW)

一般

电源

• [美国和加拿大型号]	AC 120 V, 60 Hz
• [欧洲、亚洲和俄罗斯型号]	AC 110~240 V, 50/60 Hz
• [英国型号]	AC 230 V, 50 Hz
• [台湾型号]	AC 110 V, 60 Hz
• [韩国型号]	AC 220 V, 60 Hz
• [中国型号]	AC 220 V, 50 Hz
• [澳大利亚型号]	AC 240 V, 50 Hz

功耗	19 W
----	------

待机功耗

• [美国、加拿大和台湾型号]	0.8 W
• [英国和欧洲型号以及其他型号]	0.8 W

尺寸 (宽 × 高 × 深)	180 × 417 × 405 mm
----------------	--------------------

重量	9.4 kg
----	--------

注

本使用说明书的内容为出版时最新的技术规格。请至 Yamaha 网站下载最新版本的使用说明书。

支持的 HDMI 音频和视频格式

本机可以使用以下 HDMI 音频和视频格式。

音频信号

音频信号类型	音频信号格式	兼容的媒体
2 声道线性 PCM	2 声道, 32~192 kHz, 16/20/24 比特	CD、DVD 视频、DVD 音频
多声道线性 PCM	6 声道, 32~192kHz, 16/20/24 比特	DVD 音频、Blu-ray disc、 HD DVD
比特流	Dolby Digital、DTS	DVD 视频

视频信号

本机与以下视频信号兼容。

- Deep Color
- x.v.Color
- 3D 视频信号
- 高动态范围 (HDR) 视频
 - HDR10
 - Dolby Vision
 - HLG

本机与以下分辨率兼容。

- VGA
- 480i/60 Hz
- 480p/60 Hz
- 576i/50 Hz
- 576p/50 Hz
- 720p/60 Hz、50 Hz
- 1080i/60 Hz、50 Hz
- 1080p/60 Hz、50 Hz、30 Hz、25 Hz、24 Hz

- 4K/60Hz、50Hz、30 Hz、25 Hz、24 Hz

注

- 请参阅播放装置随附的说明书，并对装置进行正确设置。
- 当播放 CPPM 拷贝保护的 DVD 音频时，根据 DVD 播放机类型的不同，视频和音频信号也许不能输出。
- 本机与非 HDCP 兼容的 HDMI 或 DVI 装置不兼容。请参阅支持 HDCP 的 HDMI 或 DVI 装置随附的说明书。
- 若要在本机上解码音频比特流信号，应当设置输入源装置，以便该装置直接输出比特流音频信号（而不是在该装置上解码比特流信号）。详情请参阅装置随附的说明书。
- 发送的视频信号的分辨率根据连接到本机的电视的规格而变化。
- 本使用说明书的内容为出版时最新的技术规格。请至 Yamaha 网站下载最新版本的使用说明书。

支持的数字音频格式

本机可以使用的数字音频格式如下。

光纤

音频信号类型	音频信号格式	兼容的媒体
2声道线性 PCM	2声道, 32~96 kHz, 16/20/24 比特	CD、DVD 视频、DVD 音频等。
比特流	Dolby Digital、DTS	DVD-Video 等

HDMI (ARC)

音频信号类型	音频信号格式	兼容的媒体
2声道线性 PCM	2声道, 32~96 kHz, 16/20/24 比特	电视
比特流	Dolby Digital、DTS	电视

注

本使用说明书的内容为出版时最新的技术规格。请至 Yamaha 网站下载最新版本的使用说明书。

支持的文件格式

本机可以使用文件格式如下。

文件	采样频率 (kHz)	量化位 (位)	比特率 (kbps)	声道数量	支持无缝播放
WAV*	32/44.1/48/ 88.2/96/ 176.4/192	16/24	-	2	✓
MP3	32/44.1/48	-	8~320	2	-
WMA	32/44.1/48	-	8~320	2	-
MPEG-4 AAC	32/44.1/48	-	8~320	2	-

文件	采样频率 (kHz)	量化位 (位)	比特率 (kbps)	声道数量	支持无缝播放
FLAC	32/44.1/48/ 88.2/96/ 176.4/192	16/24	-	2	✓
ALAC	32/44.1/48/ 88.2/96	16/24	-	2	✓
AIFF	32/44.1/48/ 88.2/96/ 176.4/192	16/24	-	2	✓

* 仅限线性 PCM 格式。32 bit-float 文件无法播放。

- 可播放的文件格式因媒体服务器（电脑/NAS）上安装的软件而异。详情请参阅服务器软件的使用说明书。
- Digital Rights Management (DRM) 内容无法播放。

将主机安装到墙上

使用后面板上的螺丝孔将主机安装到墙上。



注意

- 为了防止主机掉落，随附了墙面安装模板（石膏板）。
- 一定要使用螺钉（另售）支撑安装的重量。如使用除了指定螺钉以外的夹子，如短螺钉、钉子和双面胶带，可能会导致主机掉落。
- 把缆线固定到位使其不会松动。如果你的脚或手不小心被松弛的缆线勾住，主机可能会掉落。
- 不要倚在本机上或过度用力在主机顶部施压。否则，可能导致主机掉落。
- 安装后检查主机是否已固定牢靠。Yamaha 对因安装不当导致的任何事故概不负责。

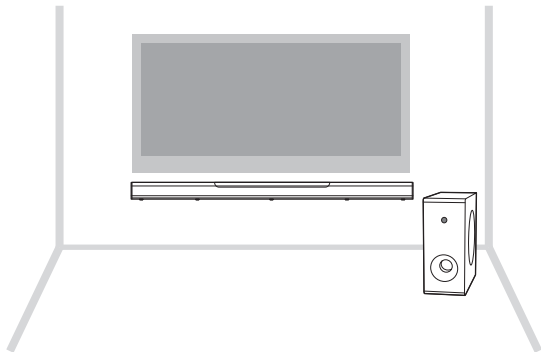

1 将安装模板安装到墙上并标记螺钉孔。

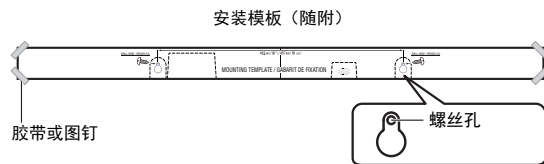

2 从墙上拆下安装模板，然后在墙上标出的点上安装螺钉（另售）。

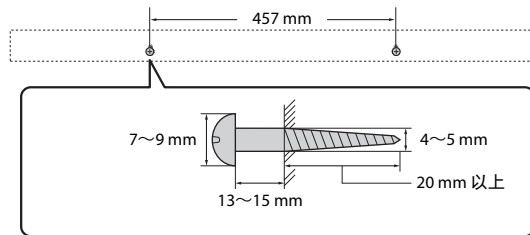

3 把主机挂在螺钉上。

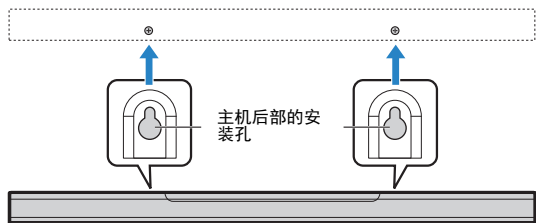

雅马哈乐器音响（中国）投资有限公司

上海市静安区新闸路 1818 号云和大厦 2 楼

客户服务热线：400-051-7700

公司网址：<http://www.yamaha.com.cn>

制造商：标华丰企业有限公司

制造商地址：香港干诺道中 77 号标华丰集团大厦 27 楼

进口商：雅马哈乐器音响（中国）投资有限公司

进口商地址：上海市静安区新闸路 1818 号云和大厦 2 楼

原产地：中国

为了便于您理解使用说明书的内容，本公司已经依据国家的相关标准尽可能的将其中的英文表述部分翻译成中文。但是，由于专业性、通用性及特殊性，仍有部分内容仅以原文形式予以记载。如您有任何问题，烦请随时与本公司客服联系（热线：400-051-7700）。

Yamaha Global Site
<https://www.yamaha.com/>

Yamaha Downloads
<https://download.yamaha.com/>

Manual Development Group
© 2018 Yamaha Corporation

2018 年 7 月发行 NVOD-A0

YAMAHA CORPORATION

10-1 Nakazawa-cho, Naka-ku, Hamamatsu, 430-8650 Japan

AV17-0309