

KMA-1080/KMA-980

卡拉 OK 数码功放

警告：操作本机前请认真阅读

- 1 为了保证最佳的性能，请仔细阅读本手册。请妥善保管以备日后查阅。
- 2 请将本音响系统安装在通风良好、阴凉、干燥、干净的位置 - 远离直射阳光、热源、振动、灰尘、潮湿和 / 或寒冷。请在本机的上方、左侧、右侧留出至少 10 cm 的通风空间，背后留出至少 20 cm 的通风空间。
- 3 将本机远离其他电器、马达或变压器放置，以避免产生蜂鸣噪声。
- 4 请勿使本机经受从冷到热（反之亦然）的突然温度变化，也不要将其置于高湿场所（例如，放置有加湿器的房间），以防止机器内部结露。结露可能导致触电、火灾、机器损坏甚至人员伤亡。
- 5 不要将本机放置于异物容易落入的场所，也不要放置在液体飞溅的地方。在本机顶部，不要放置以下物品：
 - 其他装置，因为它们可能损害本机或使本机的外表变色。
 - 易燃物品（比如，蜡烛等），因为它们会引起火灾、机器损坏甚至人员伤亡。
 - 盛有液体的容器，因为其中的液体有可能倾倒入本机，使得用户触电或损坏本机。
- 6 不要使用报纸、桌布、窗帘等物遮盖本机，以免妨碍散热。如果本机内部温度升高，会引起火灾、机器损坏甚至人员伤亡。
- 7 请在完成所有连接之后，再将本机插入交流电源插座。
- 8 不可将机器顶部与底部反向放置。这样会产生过热并损坏机器。
- 9 不要对螺钉、旋钮、缆线等过度施力。
- 10 从交流电源插座上拔出电源线时，请抓住插头拔，不要拉电线。
- 11 不要使用化学溶剂清洗本机。因为这样会损坏表层。请使用干净的布匹。
- 12 只能使用本机指定电压。使用高于本机额定的电压会产生危险，会引起火灾、机器损坏甚至人员伤亡。因为使用非指定电压电源造成的一切损害，Yamaha 将不负任何责任。
- 13 若要防止因闪电而损坏，请在雷雨时从交流电源插座或本机上断开电源线的连接。
- 14 不要试图修理或改造本机。当需要维修时，请与有资格的 Yamaha 维修人员联系。没有任何理由打开机壳。
- 15 当计划长时间（比如，假期）不使用本机时，请将电源插头从墙壁上的插座上拔下。
- 16 请将本机安装在电源插座附近，并且容易插拔 AC 电源插头的地方。
- 17 在做出机器故障的结论之前，请务必参考通常操作的“故障排除”一节。
- 18 移动本机之前，请按 I/O 开关关闭本机，然后拔掉交流电源插座中的电源线。
- 19 电池不能置于高热环境，比如火或直射日光等。当您废弃电池时，请遵守当地的法律。
- 20 当环境温度突然改变时会形成冷凝。从插座上断开电源线，然后将本机单独搁置。
- 21 长时间使用本机时，本机会变热。关闭电源，然后搁置本机使其冷却。

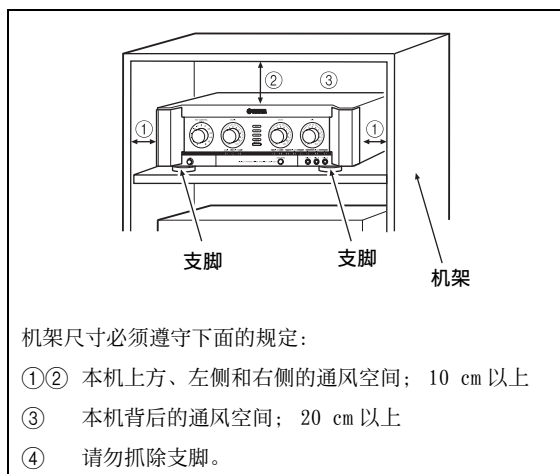

警告

为了减小火灾或电击的风险，不要将本机暴露在雨中或潮湿的地方。

只要本机连接在交流电源插座上，即使用 I/O 开关关闭本机，本机也不会与交流电源断开连接。

注意

如果电池更换不正确，可能会有爆炸危险。只能用相同或相当类型的电池进行更换。

注意

未按照此处指定说明使用控制器或调节器，或者操作步骤，可能会造成辐射暴露的危险。

目录

前言

使用注意事项	2
连接前的准备	2

准备

部件名称及其功能	3
----------------	---

操作

系统连接	6
连接	7
配置图	9
遥控器	10
一般操作	11
设定模式	12

附加信息

故障排除	14
保养	14
售后服务	15
卡拉 OK 礼仪	15
版权	15
技术规格	16

前言

准备

操作

附加信息



该标记附加在出售到中华人民共和国的电子信息技术产品上。
环形中的数字表示的是环境保护使用期限的年数。

- ：表示该有毒有害物质在该部件所有均质材料中的含量均在 SJ/T 11363-2006 标准规定的限量要求以下。
×：表示该有毒有害物质至少在该部件的某一均质材料中的含量超出 SJ/T 11363-2006 标准规定的限量要求。

部件名称	有毒有害物质或元素					
	铅 (Pb)	汞 (Hg)	镉 (Cd)	六价铬 (Cr(VI))	多溴联苯 (PBB)	多溴二苯醚 (PBDE)
电路板	×	○	○	○	○	○
外壳箱体	×	○	○	○	○	○

感谢您购买 Yamaha KMA-1080/KMA-980 卡拉 OK 数码功放。

KMA-1080 和 KMA-980 均适用本使用说明书。各机型独有功能的详细说明处注有型号名称。使用说明中主要使用 KMA-1080 作为插图。

在使用本机之前，请务必通读本使用手册，以有效利用本机的所有功能。

阅读之后，请将本手册妥善保管，以备将来查阅。本手册对于理解卡拉 OK 数码功放和解决使用中出现的很多问题很有帮助。

使用注意事项

■ 勿将本机设置在下列场所：

- 遭受直射阳光或附近有诸如取暖器之类的热源的地方。
- 因通风差而不易散热的地方，或是非常潮湿、多尘的场所。
- 斜面上或受到过多振动之处。
- 靠近窗边等有雨水的地方。
- 靠近厨房等散发煤烟、蒸汽或热量的地方。

连接前的准备

■ 连接注意事项

- 在进行任何连接之前，确认各有关电器的电源都处于关闭状态。
- 放大器上白色的输入 / 输出插孔用来连接左声道，而红色的输入 / 输出插孔用来连接右声道。必须按照左、右声道的色码正确连接导线。
- 将所要连接的导线的插头完全地插入插孔。如果连接不牢固，可能没有声音或产生噪音。
- 当从交流电源插座上拔下电源线时，必须握住电源线插头部分的塑造物拔取。
- 对于 KMA-1080，请在打开电源之前设置后面板上的 IMPEDANCE SELECTOR。请参阅第 7 页“IMPEDANCE SELECTOR”。

■ AC OUTLETS 的功耗

- 注意总功耗不能超过后面板标出的瓦数。除系统组件外，请勿将其他设备连接到本机的 AC OUTLETS。
- 请勿将电视机连接至本机，即使电视机标出的功耗值小于允许值，因为当电视机打开时，功耗会增大。

部件名称及其功能

前面板

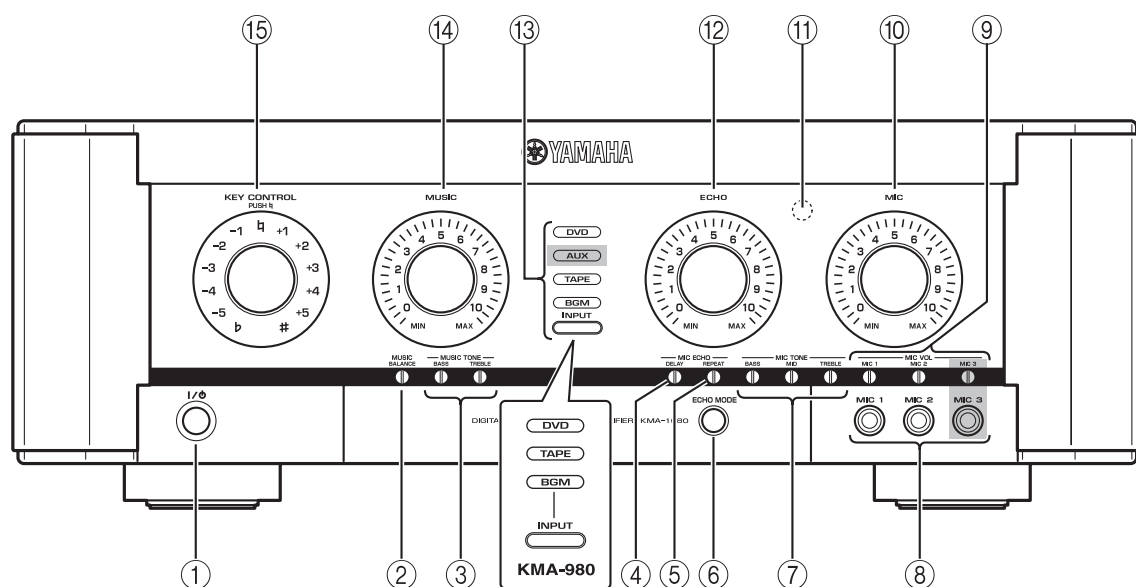

阴影部位 () 仅适用 KMA-1080。

① I/O (打开 / 关闭电源)

打开 / 关闭电源。

② MUSIC BALANCE

调节音量平衡。*

③ MUSIC TONE (BASS/TREBLE)

调节低 / 高频响应。*

④ MIC ECHO DELAY

调节回声之间的延迟时间。*

⑤ MIC ECHO REPEAT

调节回馈量。*

⑥ ECHO MODE

选择 NORMAL、WIDE (立体声) 或 SPACIOUS** 回声。SPACIOUS 回声是一种能产生带有时间间隔的 NORMAL 和 WIDE 回声效果。选择 WIDE/SPACIOUS** 回声后, LED 指示灯点亮琥珀色 / 绿色**。

当 ECHO MODE 自动重设设定为打开时, ECHO MODE 会在播放的歌曲结束后重设。请参阅第 12 页上的“ECHO MODE 自动重设”。当歌曲没有声音超过 4 秒钟时, 本机认为歌曲播放已结束。

⑦ MIC TONE (BASS/MID/TREBLE)

调节麦克风的低 / 中 / 高频响应。*

⑧ MIC 插孔 (1/2/3**)

将麦克风连接至这些插孔。

⑨ MIC VOL (1/2/3**)

调节麦克风输入电平。*

⑩ MIC

调节所有麦克风的整体音量。

⑪ 遥控器

接收遥控信号。

⑫ ECHO

调节回声量。

⑬ INPUT/ 输入源指示灯 (DVD/AUX**/TAPE/BGM)

默认设定中 INPUT 无效。

若要启用 INPUT, 请参阅第 12 页“输入模式”。输入源指示灯表示当前启用的输入源。

⑭ MUSIC

调节音源设备的音量。

⑮ KEY CONTROL

若要变换所播放音乐的基调, 则转动此控制钮。基调可以在 5 档内以半音为步幅进行高低调节。若要将其复位至自然基调, 则按此控制钮。如果发生无声状况超过 4 秒钟, 本机将认为所播放的歌曲已经结束, 并将基调复位至自然基调。

* 使用一字螺丝刀进行调节。

** 仅适用 KMA-1080

后面板

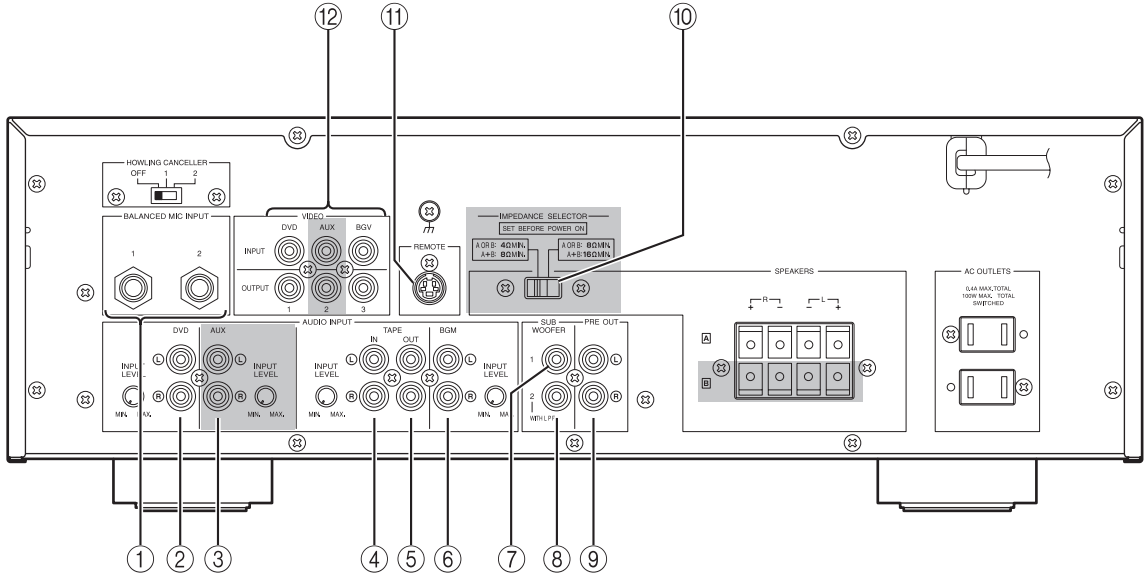

阴影部位 () 仅适用 KMA-1080。

关于组件连接的详细说明，请参阅第 6 页“系统连接”。

① BALANCED MIC INPUT 插孔 (1/2)

将麦克风连接至这些插孔。这些是平衡输入端子，每个端子连接至前面板上相同电路 MIC 1 和 2。

② DVD 音频输入插孔

连接至卡拉 OK 装置或 DVD 播放机的输出插孔。

③ AUX 音频输入插孔 *

连接至磁带播放机、录像机等装置的输出插孔。

④ TAPE 音频输入插孔

连接至磁带播放机、录像机等装置的输出插孔。

⑤ TAPE 音频输出插孔

连接至磁带播放机、录像机等装置的输入插孔。

⑥ BGM 音频输入插孔

连接至背景音源装置的输出插孔。

⑦ 无低通滤波器 SUBWOOFER 插孔

连接至含低通滤波器的重低音扬声器的输入插孔。此插孔直接输出单声道信号。

⑧ 含低通滤波器 SUBWOOFER 插孔

连接至重低音扬声器的输入插孔。

⑨ PRE OUT 插孔

连接至外接功放的输入插孔。

⑩ IMPEDANCE SELECTOR*

请参阅第 7 页“IMPEDANCE SELECTOR”。

⑪ REMOTE 插孔

连接至外部遥控。请参阅第 8 页“连接外接遥控器”。

⑫ VIDEO INPUT 插孔

连接至 DVD、AUX*、或背景视频播放机或摄像机等装置的视频输出的输入插孔。

* 仅适用 KMA-1080

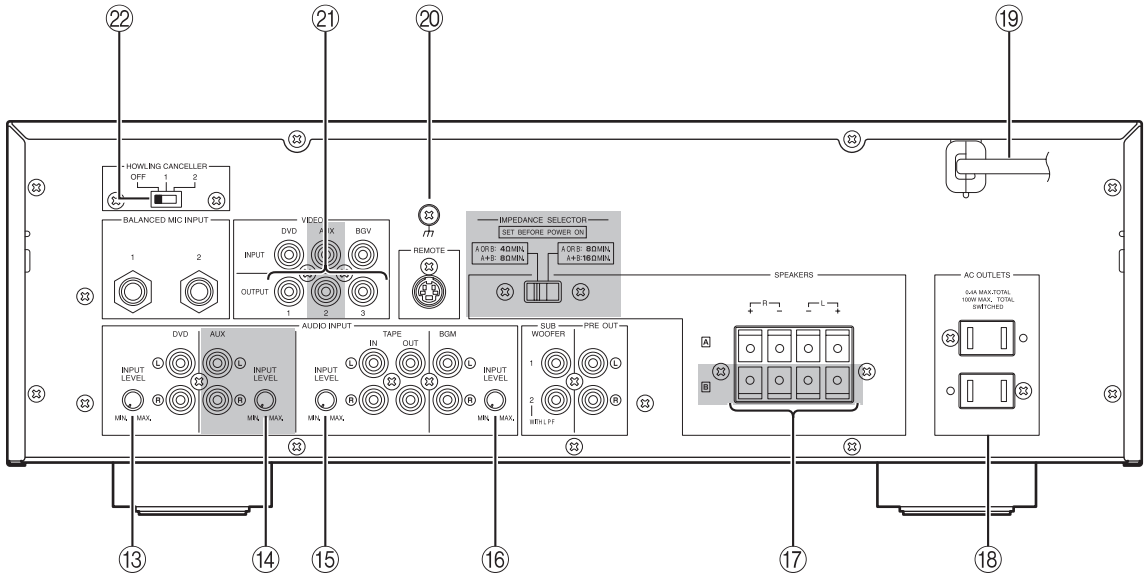

阴影部位 () 仅适用 KMA-1080。

13 DVD INPUT LEVEL

调节 DVD 输入电平的平衡而不妨碍其他输入 (AUX*、TAPE、BGM)。

14 AUX INPUT LEVEL*

调节 AUX 输入电平的平衡而不妨碍其他输入 (DVD、TAPE、BGM)。

15 TAPE INPUT LEVEL

调节 TAPE 输入电平的平衡而不妨碍其他输入 (DVD、AUX*、BGM)。

16 BGM INPUT LEVEL

调节 BGM 输入电平的平衡而不妨碍其他输入 (DVD、AUX*、TAPE)。

17 SPEAKERS (扬声器系统端子)

连接至扬声器系统。
对于 KMA-980，只能使用一个扬声器系统。

18 AC OUTLETS (最大总功耗: 100 W)

使用这些插座将其他装置的电源线连接至本机。连接至 AC OUTLETS 的电源由本机前面板上的 I/O 控制。只要本机电源打开，这些插座就将接通任何所连接装置的电源。

19 电源线

完成所有连接后再将此电源线插入交流电源插座。

20 信号接地端子

连接此放大器时如果发出嗡嗡噪音，则连接此端子。

21 VIDEO OUTPUT 插孔

连接至显示器的视频输入。

22 HOWLING CANCELLER

设定此开关以减轻室内的声音反馈。若要减轻声音反馈，选择 1。如果反馈减轻效果不够，选择 2。选择 OFF 取消反馈减轻功能。

* 仅适用 KMA-1080

注意

- 注意总功耗不能超过后面板上标出的瓦数。除系统组件外，请勿将其他设备连接到本机的电源插座上。
- 请勿将电视机连接至本机，即使电视机标出的功耗值小于允许值，因为当电视机打开时，功耗会增大。

系统连接

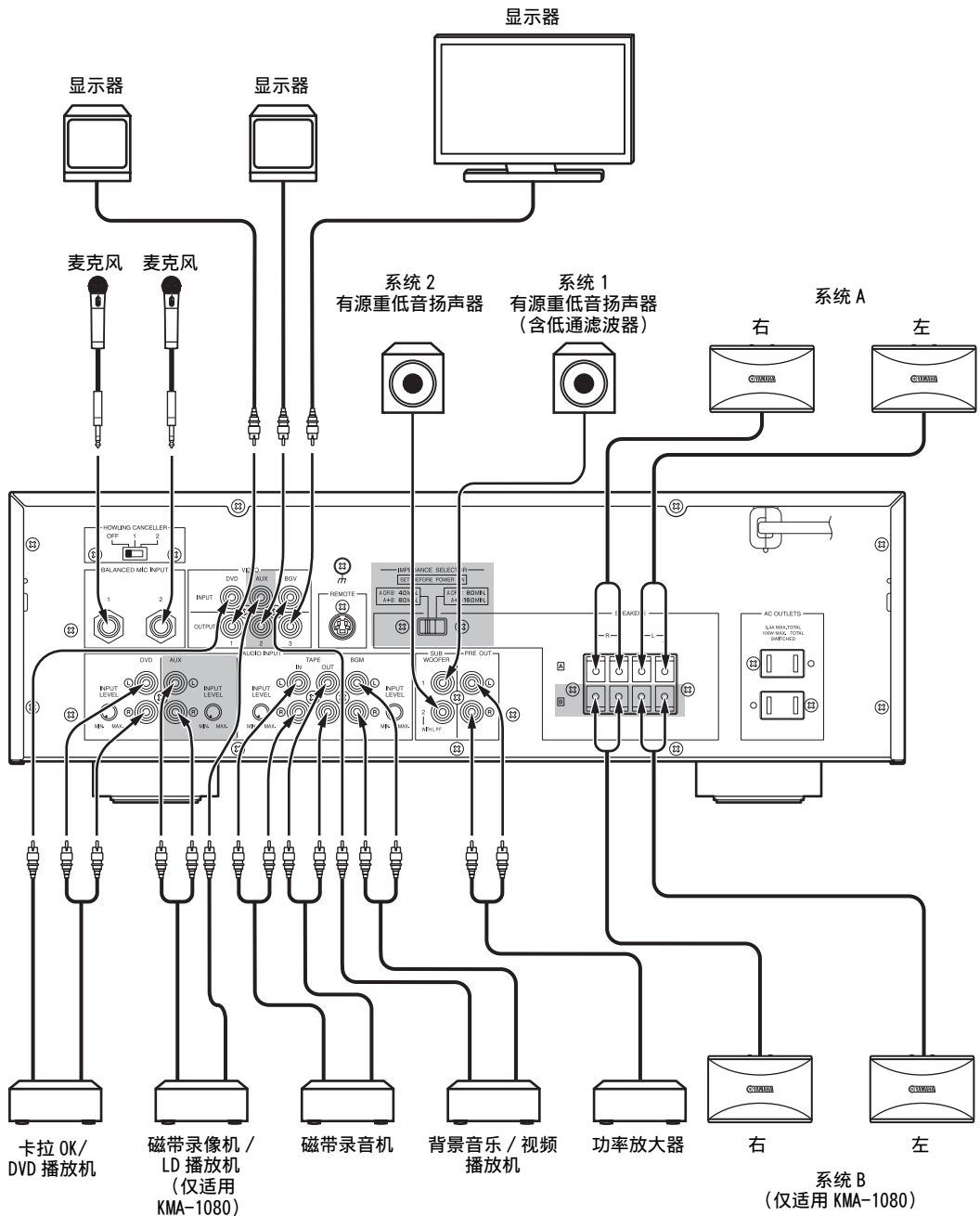

阴影部位 () 仅适用 KMA-1080。

连接

■ 连接扬声器导线

1 向上扳开拉杆，然后将导线插入孔穴。

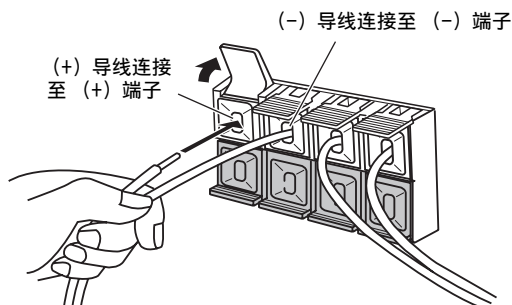

阴影部位 () 仅适用 KMA-1080。

2 按下拉杆固定导线。

在连接之前，用钳子等工具剥去各导线头部约 15 mm 皮层。

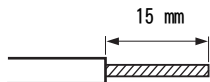

注意

请小心露出端子的导线导体部分切勿接触到其他导线。接触到其他扬声器导线的导体部分会损坏系统。

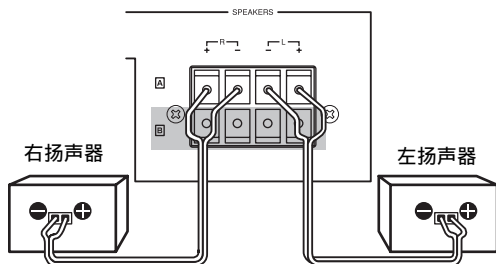

阴影部位 () 仅适用 KMA-1080。

■ 扬声器连接的重要注意事项

- 本机的最大输出如下：
KMA-1080 200 W + 200 W
KMA-980 150 W + 150 W
因此，所使用的扬声器最大输入功率必须超过上述参数。
- 请使用 Yamaha 扬声器以防止因不匹配所引起的故障或损坏。

[对于 KMA-1080]

IMPEDANCE SELECTOR

- 打开本机之前，必须将后面板上的 IMPEDANCE SELECTOR 设置到符合扬声器系统要求的位置。

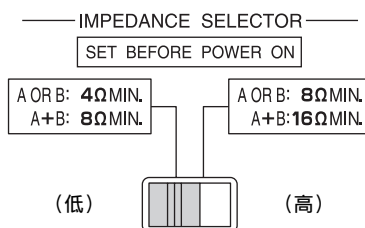

开关位置	如果系统使用:	扬声器阻抗等级
低	单扬声器系统	4 Ω 或更高
	双扬声器系统	8 Ω 或更高
高	单扬声器系统	8 Ω 或更高
	双扬声器系统	16 Ω 或更高

- 本机电源开启状态下切勿改变 IMPEDANCE SELECTOR 设定，否则可能损坏本机。

连接示例

最小扬声器阻抗为 4 Ω。如果两个 6 Ω 扬声器系统并联连接，则将会超过设计值并触发安全保护装置。如果使用两个扬声器系统，并且频繁启动保护装置，则扬声器系统应改为串联连接。

1. 并联

(每个扬声器应为 8 Ω 或以上)

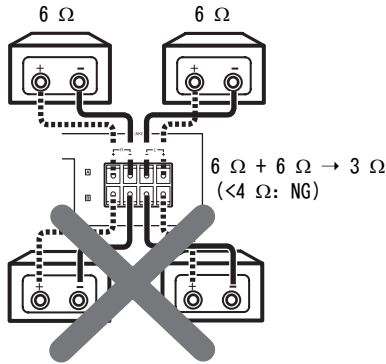

2. 串联

(总计: 可以超过 4 Ω)

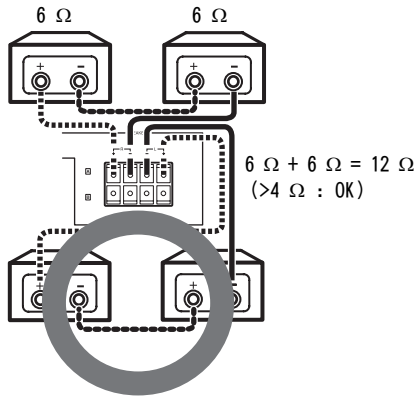

[对于 KMA-980]

扬声器阻抗必须在 8 Ω 至 16 Ω 之间。

■ 连接 RCA 针插头

连接 RCA 针插头时, 必须将红色插头插入红色插孔, 白色插头插入白色插孔。

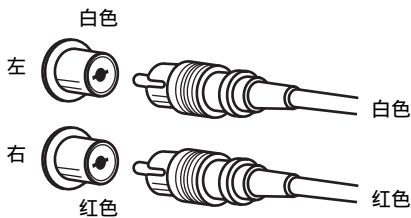

■ 连接至平衡输入

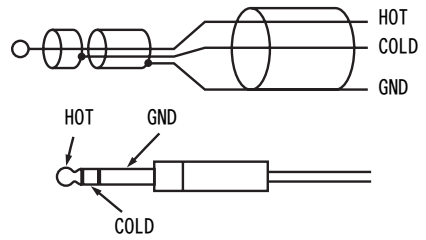

■ 连接至非平衡输入

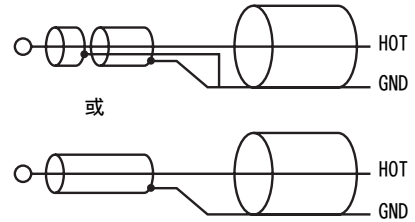

■ 连接外接遥控器

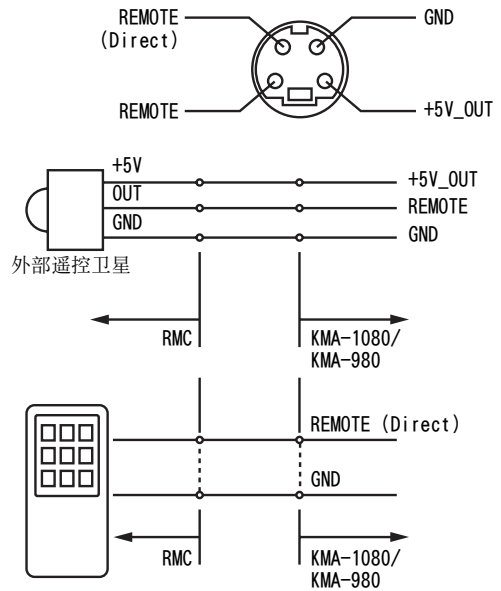

1. 外部遥控卫星

连接至 +5V_OUT、REMOTE 和 GND。

注意

将遥控卫星连接至此输入端子, 本机即可接收遥控信号。

2. REMOTE (Direct)

连接至 REMOTE (Direct) 和 GND。

连接至 RMC 的红外线二极管输出 (开集)。

注意

将 REMOTE (Direct) 连接至此输入端子, 本机即可接收 REMOTE 信号。

配置图

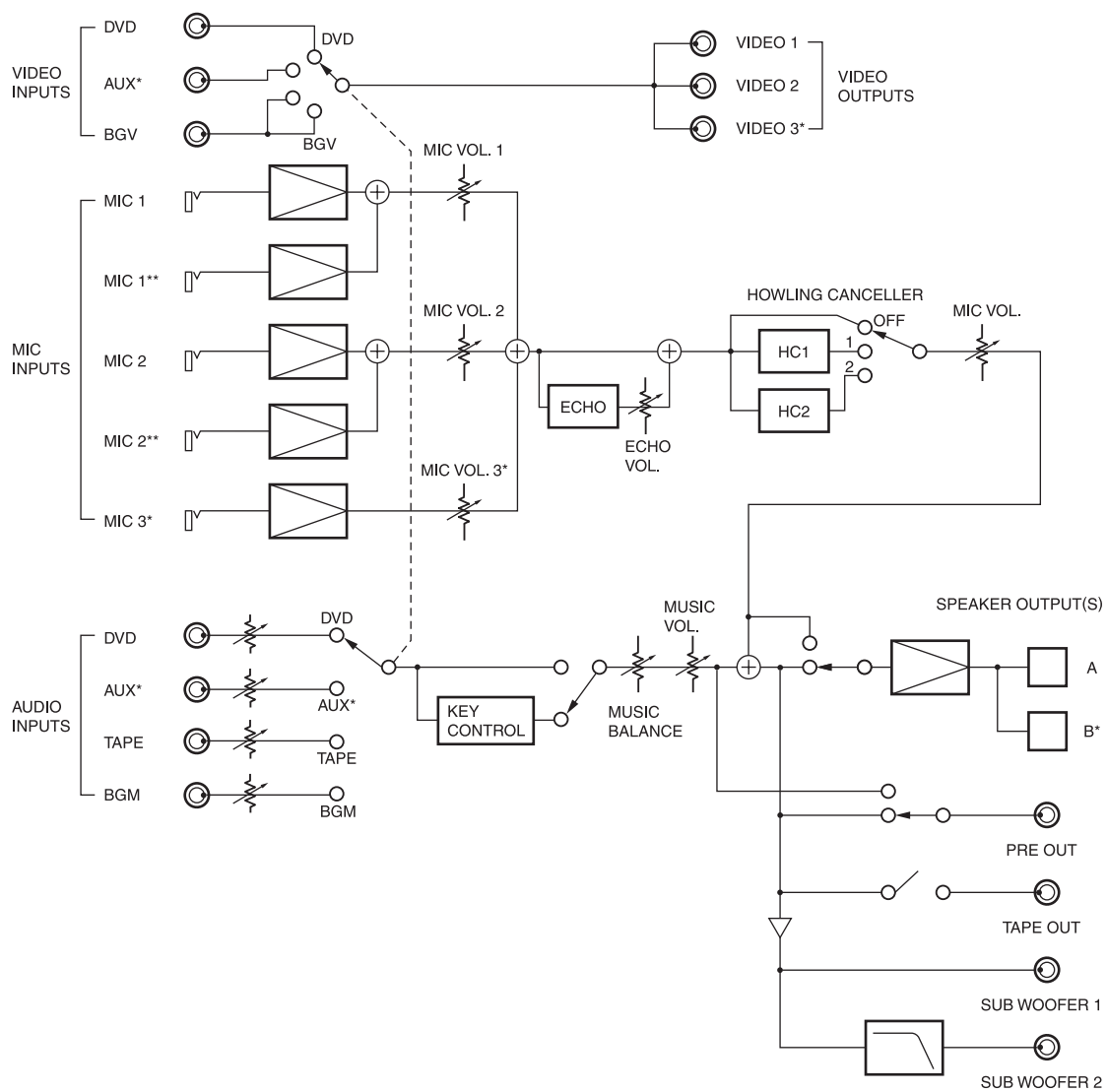

* 仅适用 KMA-1080

** 平衡输入在后面板上

操作

遥控器

■ 部件名称及其功能

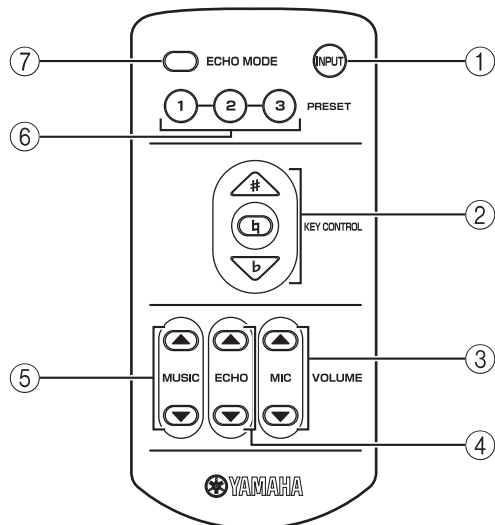

① INPUT

默认设定中 INPUT 无效。
若要启用 INPUT，请参阅第 12 页“输入模式”。

② KEY CONTROL (▲/□/▼)

变换所播放音乐的基调。

③ MIC (▲/▼) *

调节麦克风的整体音量。

④ ECHO (▲/▼) *

调节回声量。

⑤ MUSIC (▲/▼) *

调节音乐音量。

* 在调节过程中，前面板上的相应控制的 LED 指示灯闪烁。

⑥ PRESET (1/2/3)

调用 MIC 音量 /ECHO 量 /MUSIC 音量 /ECHO MODE 的预设设定。

若要保存上述项目的当前设定，则按住想要的按钮（前面板上的 PRESET 1、2、3 或 KEY CONTROL）3 秒钟。按 KEY CONTROL 将设定保存至 PRESET 1。保存完成后，KEY CONTROL 上的“□”闪烁一次。本机中最多可以保存 3 组预设（PRESET 1/2/3）。请参阅第 12 页“开机 ON 调用”。

⑦ ECHO MODE

选择 NORMAL、WIDE 或 SPACIOUS（仅限 KMA-1080）回声。

■ 准备遥控器

遥控器内已安装电池。第一次使用遥控器之前，如图所示抽出塑料片。

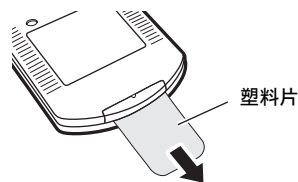

关于更换电池信息，请参阅下一段落。

■ 遥控器操作

1. 遥控器

遥控器与本机传感器之间的距离应在 6 m 范围内。必须将遥控器直接对准前面板上的传感器。

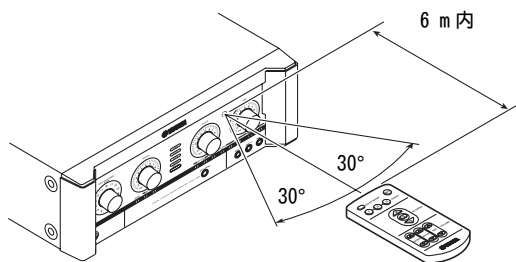

2. 安装电池

遥控器内的电池在正常情况下约能使用半年。如果长期不使用遥控器，请取出电池。电池电量微弱时，请更换新的 CR2025 电池。

更换电池：

1. 使用小螺丝刀，小心抠出电池架。
2. 取出旧电池，将新的 CR2025 电池装入电池架，+ 面朝上。
3. 将电池架推入遥控器，至听到喀哒声为止。

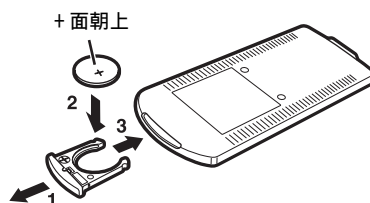

电池使用不当可能会造成电池漏液和爆炸。

请遵守下列规定：

- 切勿对旧电池进行充电。
- 必须按照指示确定正极 (+) 和负极 (-) 位置以插入电池。
- 即使形状相同，电池的电压也可能因型号不同而不同。请小心，不要使用不同型号的电池。
- 请根据当地规定废弃旧电池。

一般操作

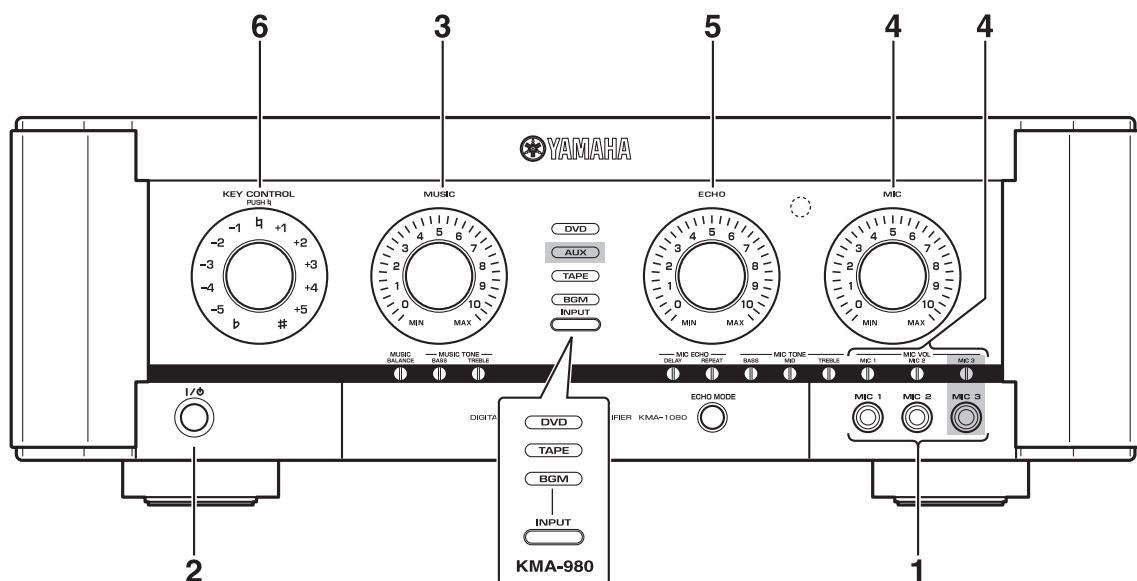

阴影部位 () 仅适用 KMA-1080。

- 1 连接所需数量的麦克风。
- 2 打开本机和它所需设备的电源开关。
- 3 播放卡拉 OK 音乐源装置，转动 MUSIC 调节音量。默认设定为自动选择音乐源。若要设定选择条件，请参阅第 12 页“自动输入条件”。若要手动选择音乐源，请参阅第 12 页“输入模式”。
- 4 转动 MIC 调节麦克风音量。如果各麦克风音量不平衡，请使用一字螺丝刀调节 MIC VOL。
- 5 转动 ECHO 调节 ECHO 量。
- 6 转动 KEY CONTROL 调节基调。

■ 正确使用麦克风的注意事项

- 将麦克风握在距嘴 5 至 10 cm 处唱歌。
- 为保证声音清晰，所握的地方要在麦克风头部以下部位。
- 切勿挡住网罩的下方部位。否则会干扰正常的声音，且低音不清晰。在此情况下还会产生啸叫声。

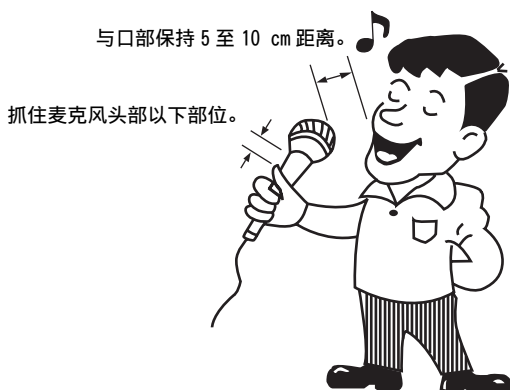

设定模式

■ 设定模式中的菜单

在设定模式中可以设定以下菜单：

1. 开机 ON 调用

选择最后记忆或预设，在本机打开时调用 MIC 音量 / ECHO 量 / MUSIC 音量 / ECHO MODE 设定。

最后记忆 *：调用本机最后一次关闭时的设定。

预设：调用保存至 PRESET 1 的设定。

2. 输入模式

将输入模式设定为自动或手动。

自动 *：自动设定输入源。

手动：通过 INPUT 选择输入源。

按照 DVD、AUX**、TAPE、BGM 顺序选择来源。

3. 自动输入条件

设定步骤 2 所述的自动输入模式中每个来源 (DVD、AUX** 和 TAPE) 的条件。

音频 *：根据音频信号切换来源。

视频：根据视频信号切换来源。

音频 / 视频：根据音频或视频信号切换来源。

仅对于此菜单，在选择想要项目之前通过 INPUT 选择想要的来源。

4. ECHO MODE 自动重设

当前歌曲播放结束后，选择是否重设所选的 ECHO MODE。当歌曲没有声音超过 4 秒钟时，本机认为歌曲播放已结束。

关闭 *：本机保留最后所选的 ECHO MODE。

打开：ECHO MODE 重设至本机打开时调用的模式。请参阅本页上的“开机 ON 调用”。

5. 遥控模式

设定接收设备。

前面板和外部 *：前面板和外部遥控卫星均接收遥控信号。

前面板：仅前面板接收信号。

外部：仅外部遥控卫星接收信号。

禁用：禁用遥控器。

6. MIC/MUSIC 最大电平

设定 MIC 和 MUSIC 的最大音量。

10*：无设定。

9-3：最大音量设定至指示的音量（不能设定为 2-0）。

7. MIC/MUSIC 音量选择



选择转动控制钮时 MIC 和 MUSIC 音量如何增大 / 减小（如，音量曲线）。

模式 1：陡峭曲线。

模式 2*：一般陡峭曲线。

模式 3：最小陡峭曲线，最适合微调。

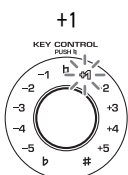
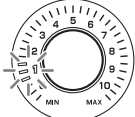
■ 设定模式表

菜单	KEY CONTROL	项目 / MUSIC
1. 开机 ON 调用		最后记忆: 1  预设: 2 

8. 外部输出选择

设定 PRE OUT/SPEAKERS 的输出信号。

普通 *：PRE OUT/SPEAKERS 同时输出麦克风 / 音乐信号。

单独：PRE OUT 输出音乐；SPEAKERS 输出麦克风信号。

9. 功率放大器模式

可将本机用作 2 声道功率放大器。本机上的大多数功能在功率放大器模式中无效。默认设定为普通（卡拉 OK 数码功放）。请参阅第 14 页警告。

10. 初始化

设定模式中设定的所有设定复位至默认设定。

取消：不执行初始化。

初始化：执行初始化。

在 MUSIC 设定为 3 时按 KEY CONTROL，即执行初始化。

* 默认设置

** 仅适用 KMA-1080

若要设定上述每个菜单，请根据以下步骤按照第 12 至 13 页上“设定模式表”中的说明设定相应的控制钮。

1 若要进入设定模式，先关闭主机，然后按住 KEY CONTROL 和 ECHO MODE，同时按 I/⏻。

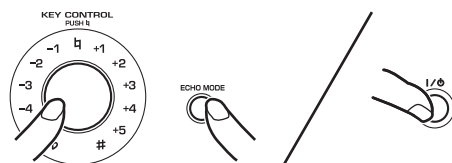

2 根据第 12 页“设定模式表”将 KEY CONTROL 和 MUSIC 设定为想要的菜单和项目。

对于自动输入条件，在选择项目之前选择想要的播放源。





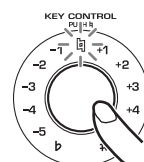



























操作步骤 3 之前设定要更改的所有设定。

3 按 KEY CONTROL 输入设定。



设定输入时“b”闪烁一次。

4 若要停止设定模式，关闭主机。

菜单	KEY CONTROL	项目 /MUSIC
2. 输入模式	+2 	自动: 1  手动: 2 
3. 自动输入条件	+3 	<div style="display: flex; justify-content: space-around;"> <div style="text-align: center;"> <p>KMA-1080</p>  </div> <div style="text-align: center;"> <p>KMA-980</p>  </div> <div style="text-align: center;"> <p>使用 INPUT 选择 想要来源。 例如: DVD</p> </div> </div> 音频: 1  视频: 2  音频 / 视频: 3 
4. ECHO MODE 自动重设	+4 	关闭: 1  打开: 2 
5. 遥控模式	+5 	前面板和外部: 1  前面板: 2  外部: 3  禁用: 4 
6. MIC/MUSIC 最大电平	-1 	无设定: 10  设定至指示音量: 9-3  例如: 3
7. MIC/MUSIC 音量选择	-2 	模式 1: 1  模式 2: 2  模式 3: 3 
8. 外部输出选择	-3 	普通: 1  单独: 2 
9. 功率放大器模式	-4 	普通: 1  功率放大器: 2  请参阅第 14 页警告。
10. 初始化	-5 	取消: 1  初始化: 3 

操作

警告

- 通常使用时，功率放大器模式应始终使用默认设定。
- 如果设定了“功率放大器：2”，本机的音量电平将达到最大，且无法通过转动前面板上的 MUSIC 对其进行控制。
- 请注意不要疏忽此设定，以免造成过大的音量输出。
- 当以功率放大器模式使用本机时请咨询经销商。

故障排除

如果发生故障，请查看下表进行简单修正。
如果仍无法解决问题，请联络经销商。

问题	可能的原因	解决方法
扬声器无声音输出。	I/O 设定为关闭。	将 I/O 设定为开启。
	电源线插头松脱。	将电源线牢固插入交流电源插座。
	MUSIC 处于最低位置。	调节 MUSIC。
	在设定模式中将输入模式设定为手动时选择了错误的音乐来源。	用 INPUT 选择正确的音乐来源，或在设定模式中将输入模式设定为自动。请参阅第 12 页“输入模式”。
	由于本机内温度上升导致声音中断。	关闭电源，让本机进行冷却。
其中一个扬声器没有声音输出。	MUSIC BALANCE 完全转动到一个扬声器。	将控制钮设定至中间位置。
	其中一个扬声器导线连接断开。	将导线牢固插入端子。
麦克风没有声音输出。	麦克风插头未完全插入。	将插头牢固插入插孔。
	麦克风上的开关设定在 OFF。	将麦克风上的开关设定至 ON。
	对应的 MIC VOL 或 MIC 控制钮处于最小位置。	调节控制钮。
	麦克风距嘴太远，或麦克风握法不正确。	请参考麦克风使用说明书。
遥控器无效，或无法正常操作。	遥控器太远或倾斜太大。	遥控器在距前面板 6 m 及偏离中心不超过 30 度范围内有效。
	直射阳光或灯光正照着本机的传感器。	重新放置本机。
	在设定模式中，遥控模式设定为禁用。	在设定模式中，将遥控模式设定为前面板和外部、前面板或外部。请参阅第 12 页上的“遥控模式”。
	在设定模式中设定了错误的遥控模式。	在设定模式中设定正确的遥控模式。请参阅第 12 页“遥控模式”。
	电池电量微弱。	更换新的 CR2025 电池。请参阅第 10 页“安装电池”。
	INPUT 不起作用时，将输入模式设定为自动。	在设定模式中将输入模式设定为手动。请参阅第 12 页“输入模式”。
	设定成了功率放大器模式。	将功率放大器模式设定为普通模式。请参阅第 12 页“功率放大器模式”。
输入源指示灯闪烁。	本机温度过高或过低。	关闭电源，并将本机单独搁置片刻。

保养

设备脏了，请用软的干布擦拭干净。

切勿使用酒精、稀释剂、苯、杀虫剂或其他挥发性溶剂，这些物质可能会损坏设备表面涂层或失去光泽。也不能用含有化学物品的布料擦拭或长时间放在设备上，这些物质可能会使表面处理退化或涂层脱落。

售后服务

- 如果发现本机有问题，当地的经销商会按您的要求有偿修理或更换有问题的零件。
- 在要求当地经销商进行修理之前，请先参阅“故障排除”进行可行的修理。

致经销商：

如果您的客户要求进行售后服务，请先检查以下内容：

- 确认所有意外细节。
- 检查所有电缆和连接。
- 为客户讲解使用本系统的操作注意事项和使用说明。

如果发现本机有问题，且不能修理，请将有问题的机器送到最近的 Yamaha 授权服务中心。

卡拉 OK 礼仪



您所喜爱的卡拉 OK 演唱可能正在打扰他人。进行卡拉 OK 演唱时，必须照顾到周围的邻居。

您可以控制卡拉 OK 的音量。请记住，在深夜即使很小的音量也会很容易传播，因此在夜晚进行卡拉 OK 演唱要特别注意。我们建议您关闭窗户以体谅您的邻居。

版权

- 录制的音乐磁带、DVD、录像带、CD 等广播和音乐来源受版权法的严格保护。
- 这些资源除用于自己欣赏外，为商业用途而使用、经销、租借这些音源，或将复制的媒体销售给他人，都需要有版权所有者的许可。

技术规格

放大器

- 最大输出
 - [KMA-1080]
 - (1 kHz, 8 Ω, 10%THD) 200 W + 200 W
 - [KMA-980]
 - (1 kHz, 8 Ω, 10%THD) 150 W + 150 W
- 最小 RMS 输出功率
 - [KMA-1080]
 - (1 kHz, 8 Ω, 1%THD) 160 W
 - [KMA-980]
 - (1 kHz, 8 Ω, 1%THD) 120 W
- 音频输入插孔 (灵敏度 / 阻抗)
 - DVD, TAPE, AUX (仅限 KMA-1080) 200 mV/42 kΩ
 - BGM 200 mV/42 kΩ
 - MIC 6.0 mV/20 kΩ
- 音频输出插孔 (输出水平 / 输出阻抗)
 - PRE OUT 1.0 V/1.2 kΩ
 - REC OUT 1.0 V/1.2 kΩ
 - SUBWOOFER 2.0 V/1.2 kΩ
- 频率响应
 - MUSIC 20 Hz 到 15 kHz, +1.5/-0.5 dB
 - MIC 40 Hz 到 15 kHz, +1.0/-0.5 dB
- 音质控制特性
 - MUSIC
 - BASS ±12 dB (100 Hz)
 - TREBLE ±12 dB (10 kHz)
 - MIC
 - BASS ±12 dB (100 Hz)
 - MID ±12 dB (1 kHz)
 - TREBLE ±10 dB (10 kHz)
- 扬声器阻抗
 - [KMA-1080]
 - (仅 A 或 B 的单系统) 4 Ω 到 8 Ω / 8 Ω 到 16 Ω
 - (A 和 B 双系统运行) 8 Ω 到 16 Ω
 - [KMA-980]
 - (仅单系统) 8 Ω 到 16 Ω
- 主调控制范围 ±5 步, ±2.5 音调
- 视频输入插孔
 - (灵敏度 / 输入阻抗) 1 V_{p-p}/75 Ω
- 视频输出插孔
 - (灵敏度 / 输出阻抗) 1 V_{p-p}/75 Ω

一般

- 电源电压 AC 220 V 50 Hz
- 功率消耗
 - [KMA-1080]
 - (IEC 60065) 200 W
 - (待机) 30 W
 - [KMA-980]
 - (IEC 60065) 145 W
 - (待机) 30 W

- AC OUTLETS
 - SWITCHED (最大总功耗: 100 W) 2
- 尺寸 (宽 × 高 × 深) 435 mm × 150 mm × 416 mm
- 重量
 - [KMA-1080] 11.5 kg
 - [KMA-980] 11 kg

附属品

- 使用说明书 1
- 遥控器 1

尺寸

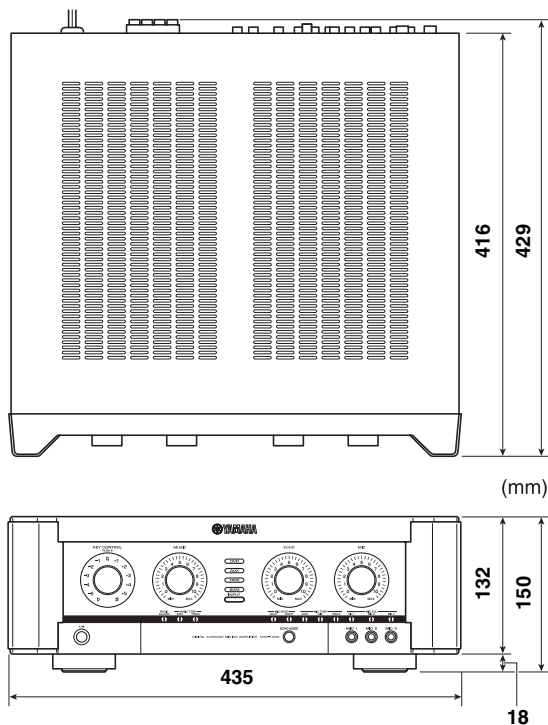

设计和规格时有变化, 恕不另行通知。

